

АВТОМАТИЧЕСКОЕ ЗАЩИТНОЕ ПОКРЫТИЕ

# Rollfit

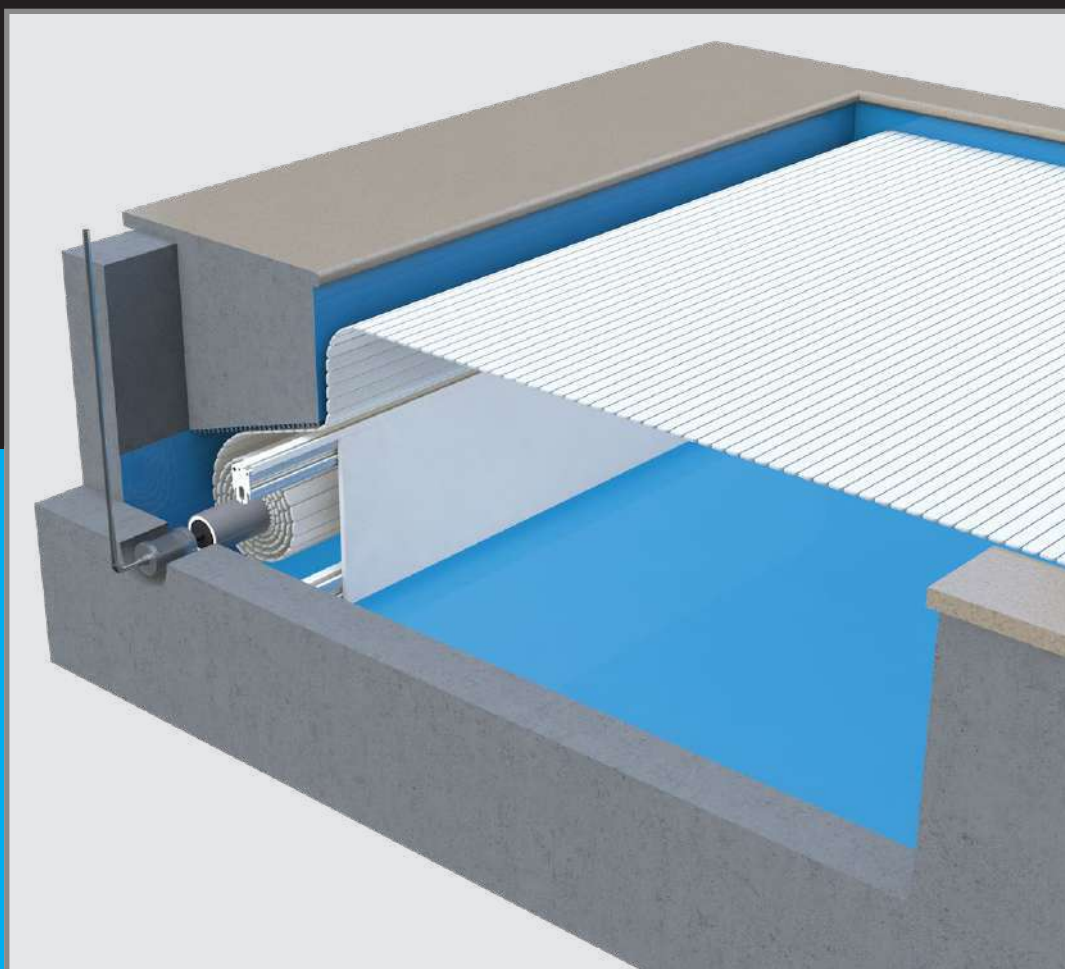

## ТЕХНИЧЕСКАЯ ИНСТРУКЦИЯ

Установка / Эксплуатация / Обслуживание / Уход / Рекомендации по безопасности

Groupe FIJA

DEL

DÉVELOPPEMENT ET INNOVATION PISCINE



**ПОСЛЕ МОНТАЖА ИНСТРУКЦИЯ ДОЛЖНА БЫТЬ ПЕРЕДАНА ПОЛЬЗОВАТЕЛЮ  
ВНИМАТЕЛЬНО ПРОЧИТЕ И СОХРАНИТЕ ДЛЯ ПОСЛЕДУЮЩЕГО ИСПОЛЬЗОВАНИЯ**

## ИНФОРМАЦИЯ

Для бассейнов из бетона, пенобетона, монолитной кладки и полого кирпича, с гидроизоляцией из плитки или армированной мембраны.

Это погруженное автоматическое покрытие состоит из привода с мотором в боксе сухого исполнения или в боксе, погруженном в воду, а также короба, состоящего из ряда элементов настила размером 1 x 0,75 м, закрепленных на балках.

- Питание подается от электрощита, расположенного в техническом помещении.

*(щиты соответствуют стандартам для электрического оборудования: C 15-100 / NF EN 60335 / NF EN 61000-6-3 / NF EN 55014-1)*

- Регулировка крайних положений полотна осуществляется на моторе или непосредственно на электрощите в зависимости от модели.

- Управления открытием и закрытием осуществляется с помощью управляющего устройства, расположенного в месте, с которого виден бассейн.

- Полотно состоит из герметичных панелей с подвижными соединениями, которые плавают на поверхности воды.

После закрытия бассейна безопасность пользователя гарантируется фиксирующими узлами, расположенными по бокам бассейна.

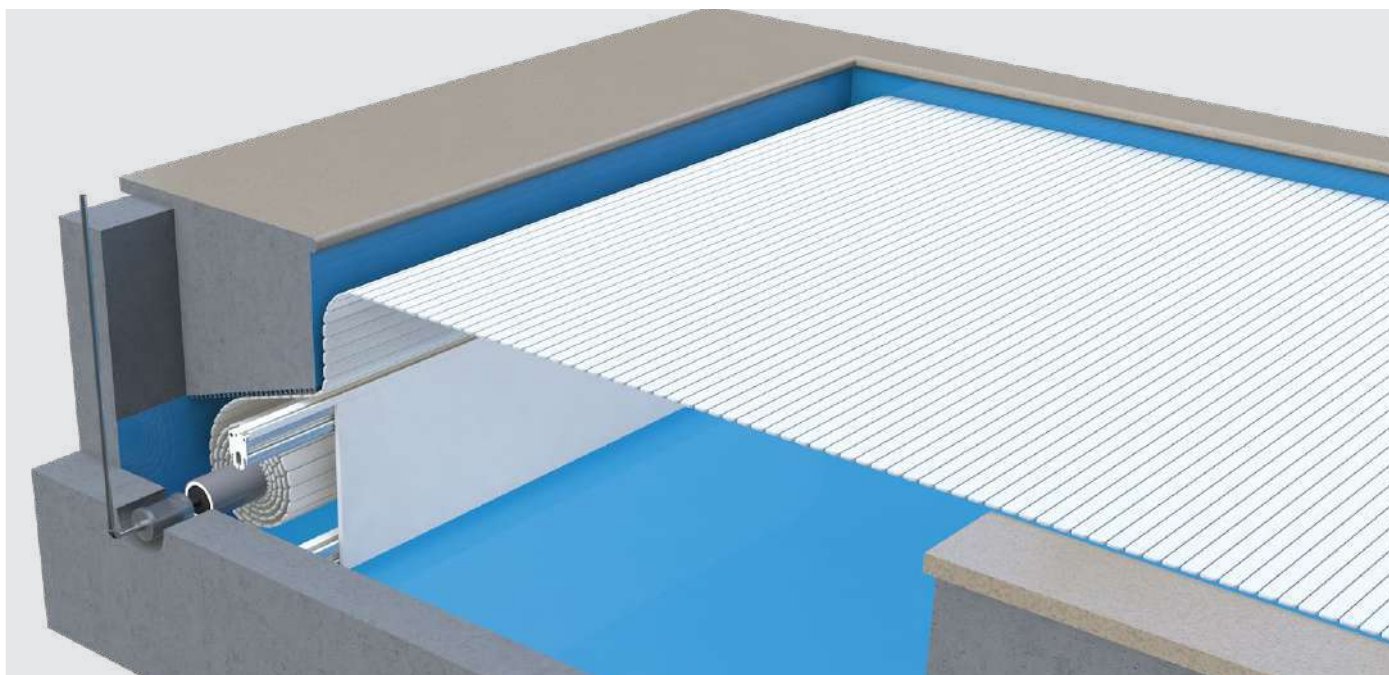

2

**В настоящее время жалюзи для бассейнов с переливом, а также со съемной боковой лестницей не соответствуют стандарту NF P 90-308.**

**За исключением оговоренных производителем случаев аварийные устройства, срабатывающие от погружения, не совместимы с автоматическим сматывающим устройством компании DEL.**

## ИНСТРУМЕНТЫ, НЕОБХОДИМЫЕ ДЛЯ МОНТАЖА - (МОНТАЖ - 2 ЧЕЛОВЕКА)



1

БАССЕЙН:  
МАКС. ШИРИНА: 6 М  
МАКС. ДЛИНА: 15 М

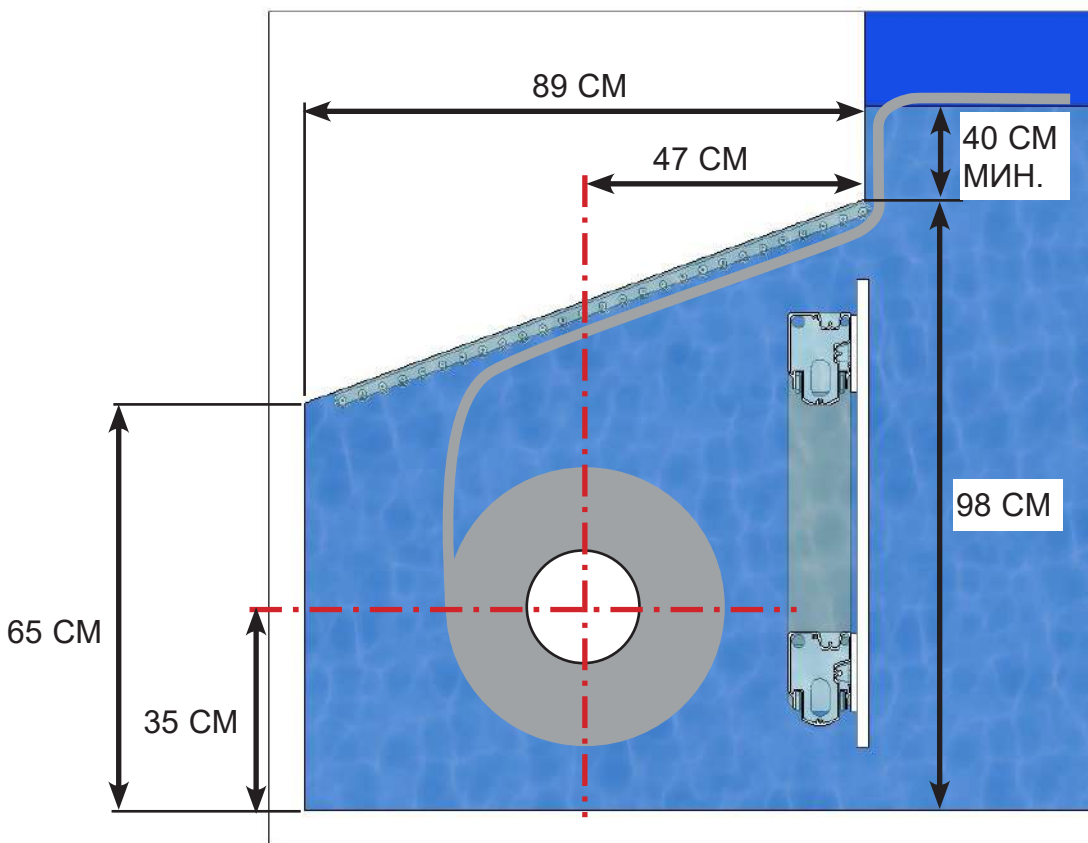

2

БАССЕЙН:  
МАКС. ШИРИНА: 6 М  
МАКС. ДЛИНА: 25 М

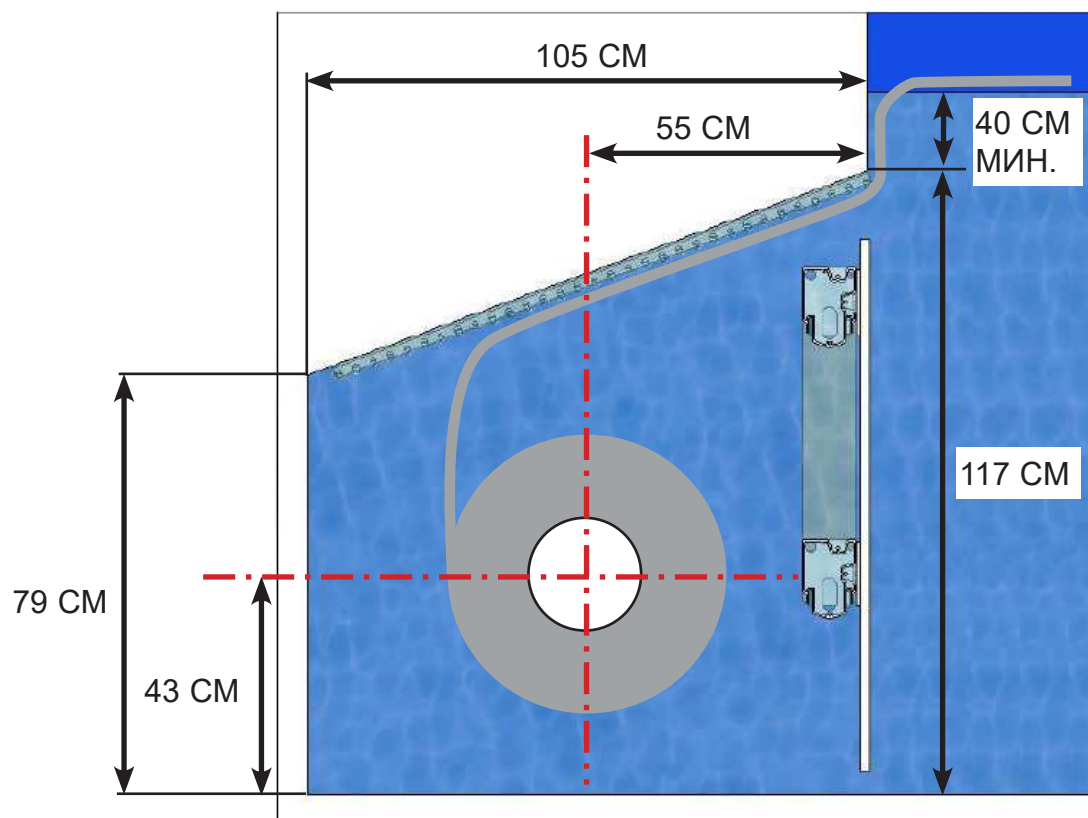

Вариант - привод в боксе сухого исполнения

Задельываемые детали



Привод

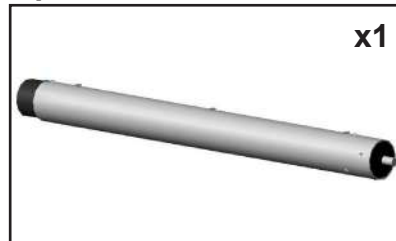

Набор для механического крепления



Суппорт балки

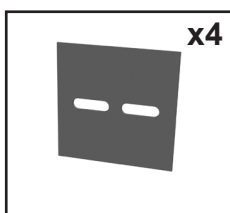
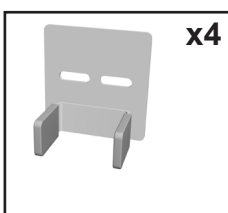
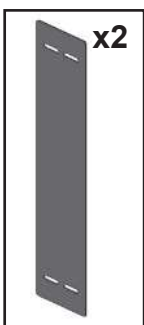

Балка

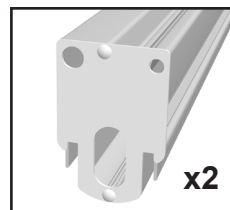

Направляющая

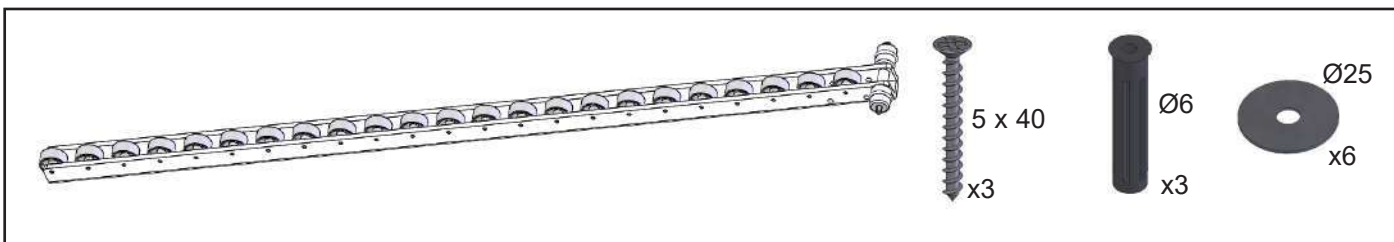

OPTION



Противовес

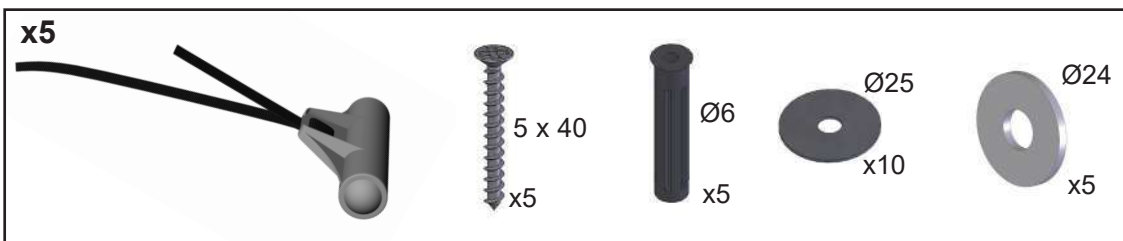



**Моторедуктор с крепежными скобами**

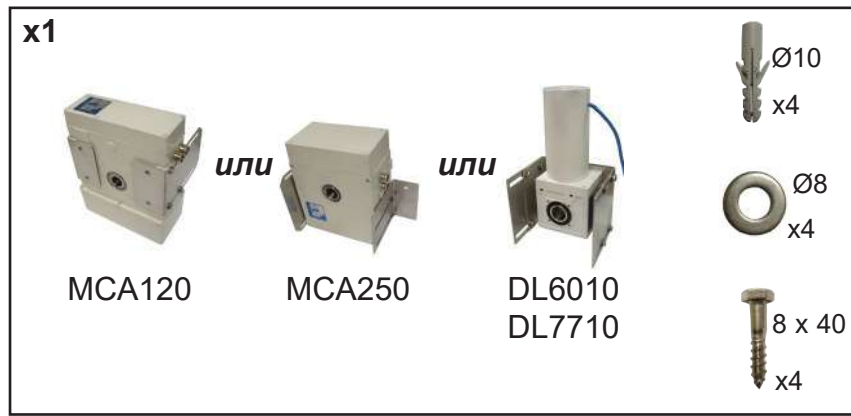

**Защитный козырек для мотора**

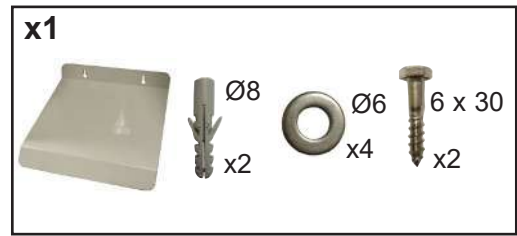

**Электрощит**



**Запираемая на ключ кнопка**



**Wi-key**



или

**Настил**

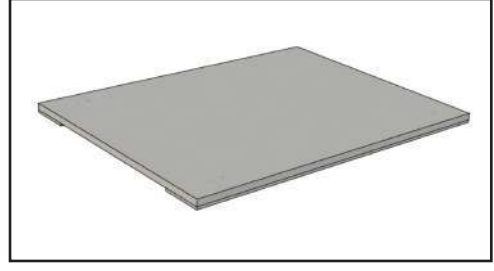

**Панели**



**Фиксирующие узлы**

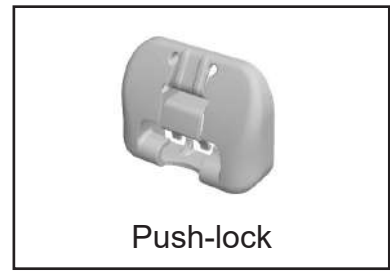

**УПАКОВКА**

например, для бассейна 5x10 м с римской лестницей Ø 3 м

Заделываемые детали:  
1 упаковка 0,30 x 0,20 x 0,20 --- 5 кг

Привод (барaban):  
1 упаковка 5 x Ø0,25 м -- 40 кг

Набор для монтажа + мотор + бокс + противовес + фиксирующие узлы:  
1 упаковка 0,80 x 0,60 x 0,65 -- 45 кг

Направляющие:  
1 упаковка 1,10 x 0,15 x 0,15 м -- 5 кг

Суппорт балки:  
1 упаковка 0,75 x 0,25 x 0,15 -- 4 кг

Балки:  
2 упаковки 5,1 x 0,17 x 0,12 -- 60 кг

Настил:  
1 поддон 1,20 x 1 x 0,40 -- 40 кг

Полотно:  
5 упаковок 5,1 x 0,20 x 0,25 -- 250 кг

**Общий вес: 449 кг**



Вариант - привод в пустом корпусе

Заделываемые детали

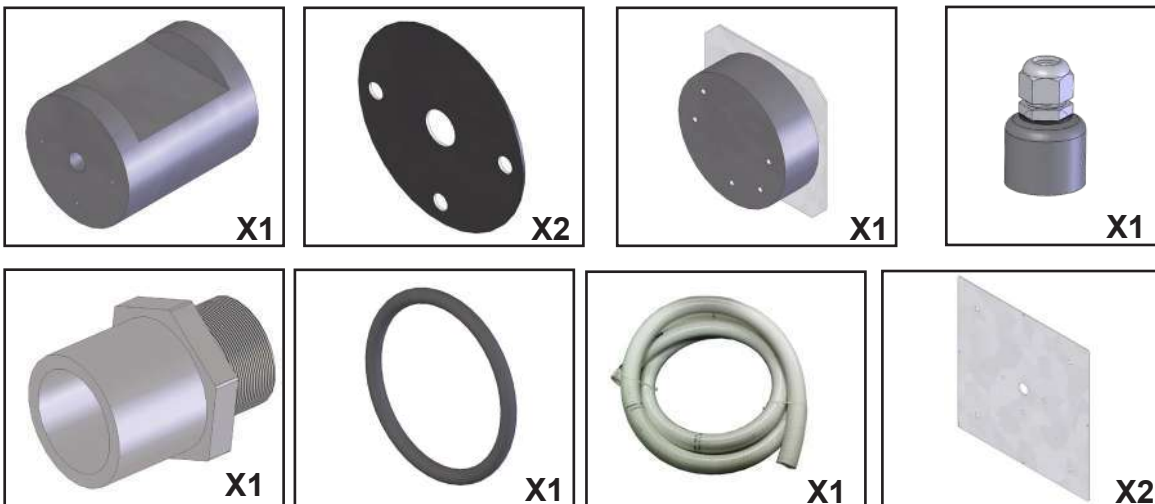

Привод

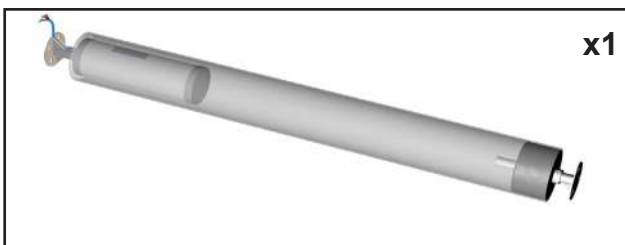

Набор для механического крепления

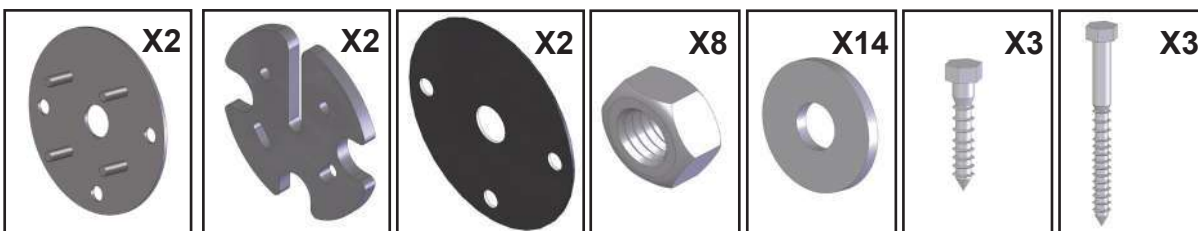

Суппорт балки

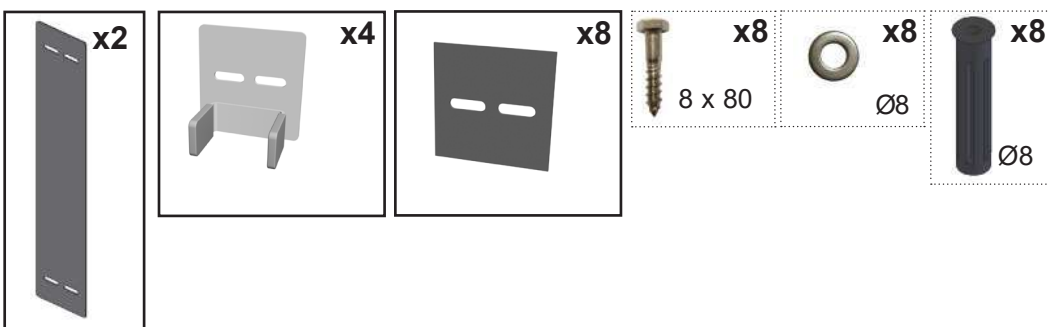

Направляющая

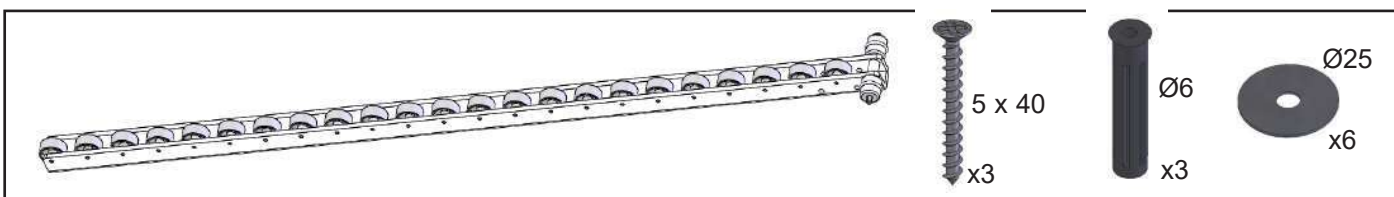

OPTION



**Балка**

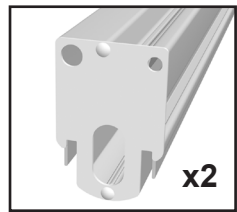

**Противовес**

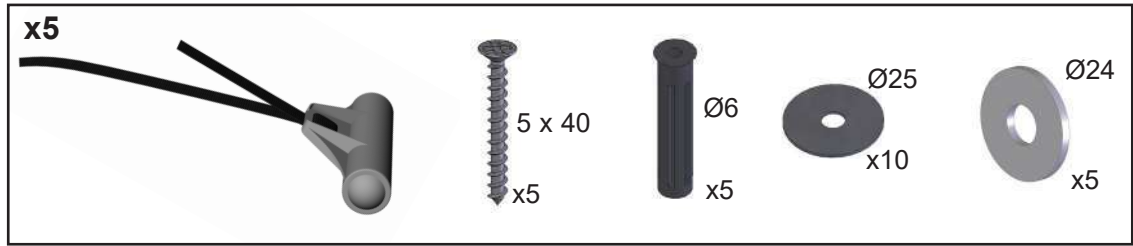

**Электрощит**



**Запираемая на ключ кнопка**



**Wi-key**



ИЛИ

**Настил**

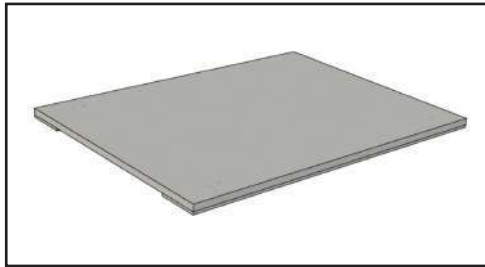

**Панели**



**Фиксирующие узлы**



**УПАКОВКА**



**например, для бассейна 5x10 м с римской лестницей Ø 3 м**

Задельываемые детали:

1 упаковка 0,30 x 0,20 x 0,20 --- 5 кг

Привод (барабан):

1 упаковка 5 x Ø0,25 м -- 40 кг

Набор для монтажа + мотор + бокс + противовес + фиксирующие узлы:

1 упаковка 0,80 x 0,60 x 0,65 -- 45 кг

Направляющие:

1 упаковка 1,10 x 0,15 x 0,15 м -- 5 кг

Суппорт балки:

1 упаковка 0,75 x 0,25 x 0,15 -- 4 кг

Балки:

2 упаковка 5,1 x 0,17 x 0,12 -- 60 кг

Настил:

1 поддон 1,20 x 1 x 0,40 -- 40 кг

Полотно:

5 упаковок 5,1 x 0,20 x 0,25 -- 250 кг

**Общий вес: 449 кг**

Вариант - привод в боксе сухого исполнения



А и В в зависимости от размера бокса (см. стр. 4)

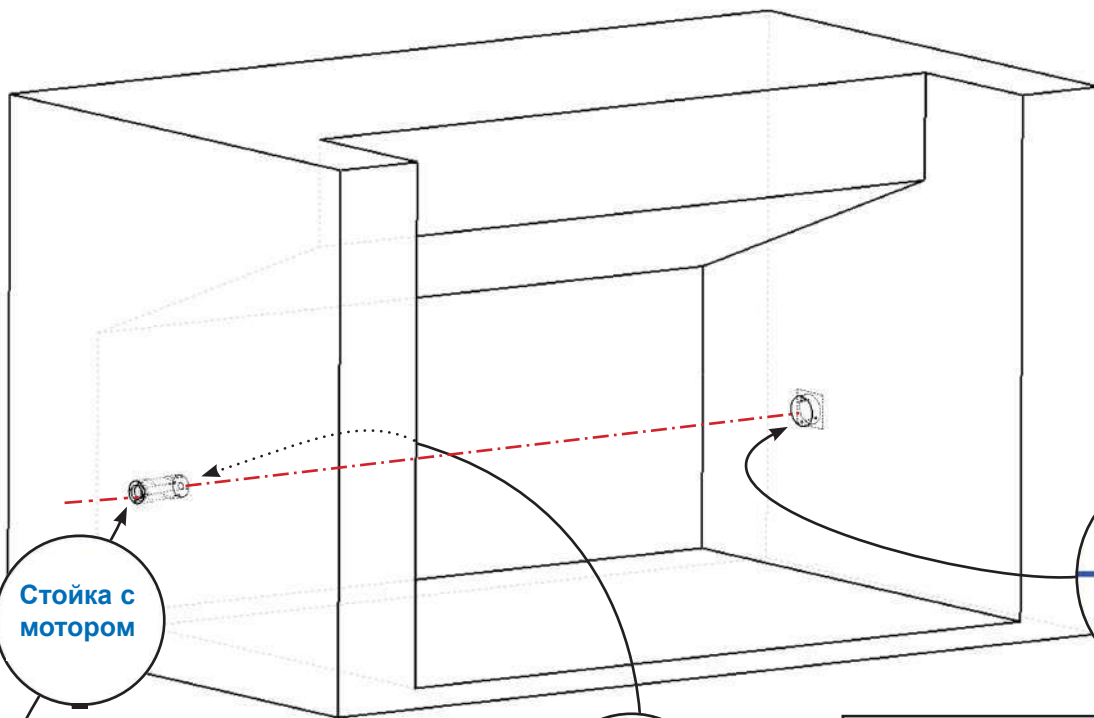
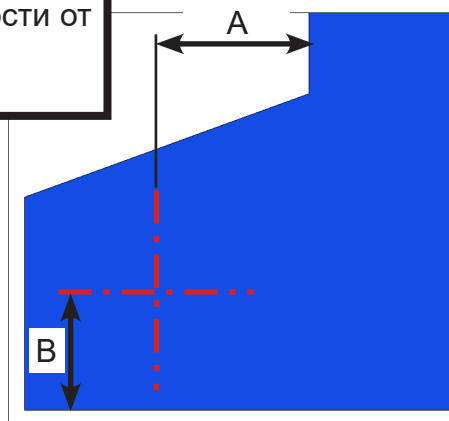

Стойка с мотором

Сторона бассейна

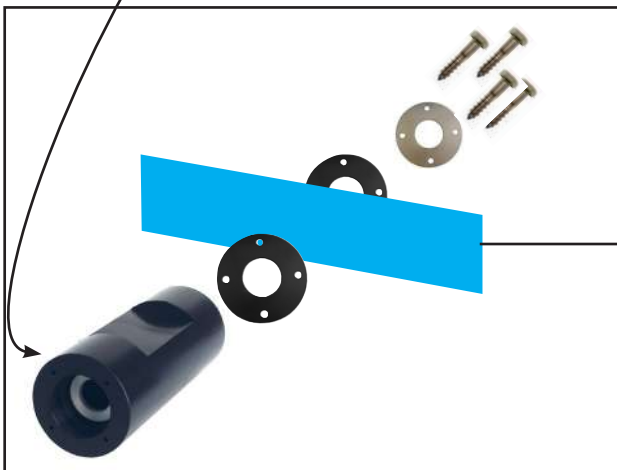

мембрана 150/100 армированная





Вариант - привод в пустом корпусе



А и В в зависимости от размера бокса (см. стр. 4)

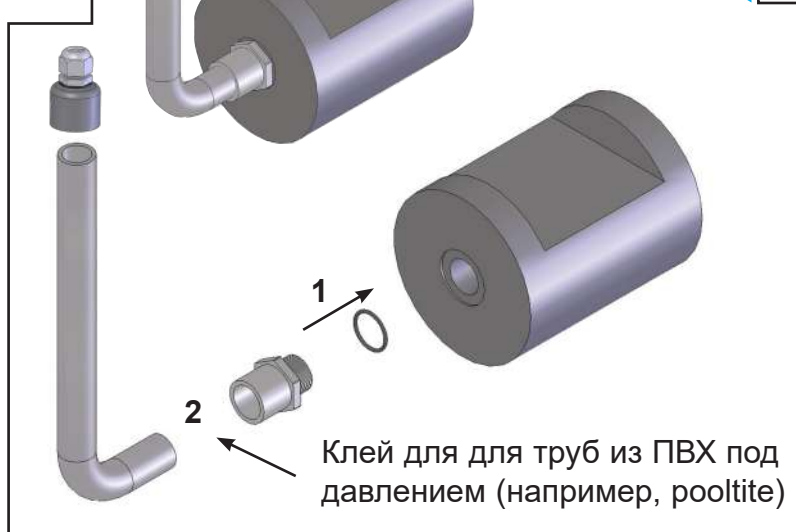
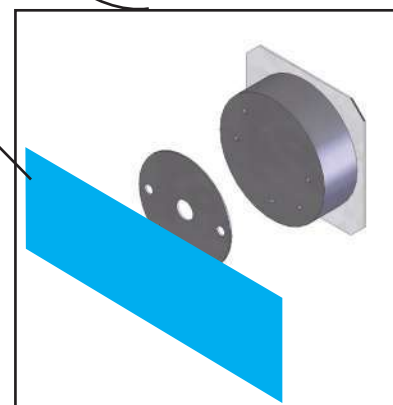
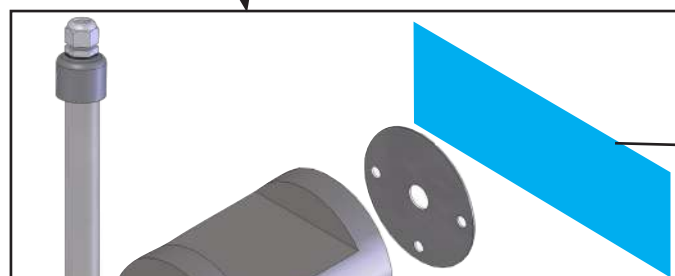
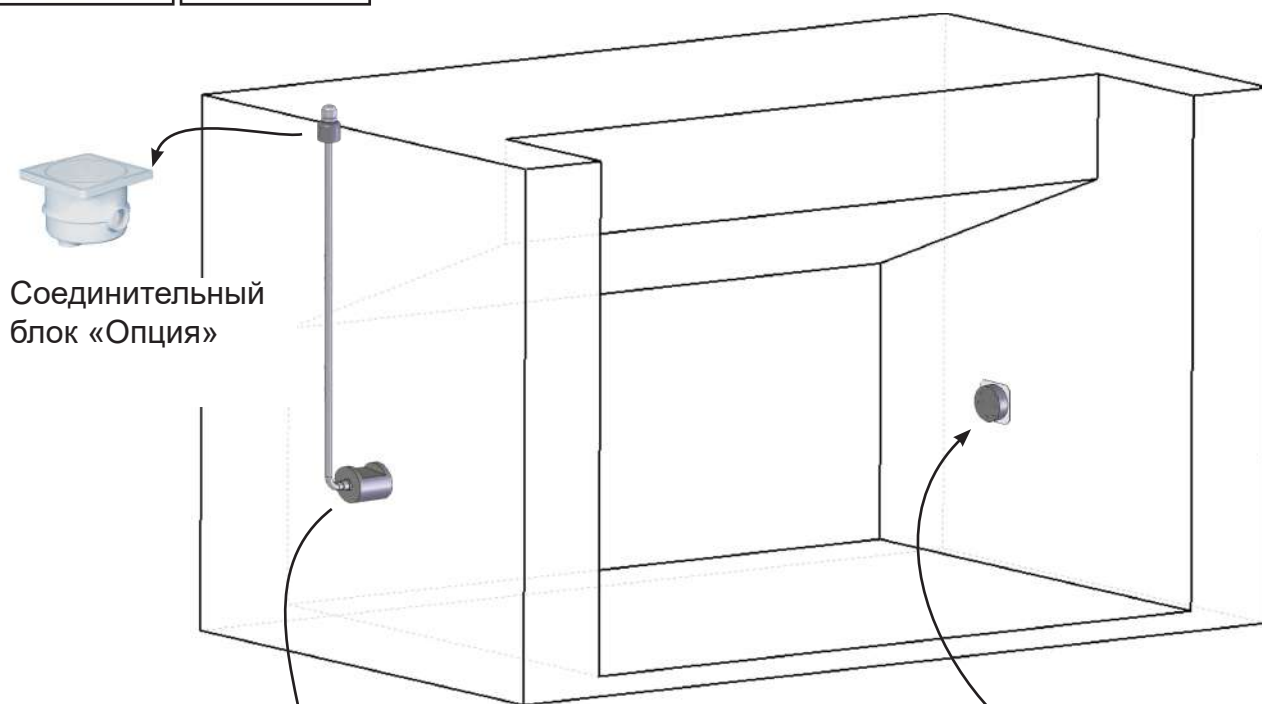
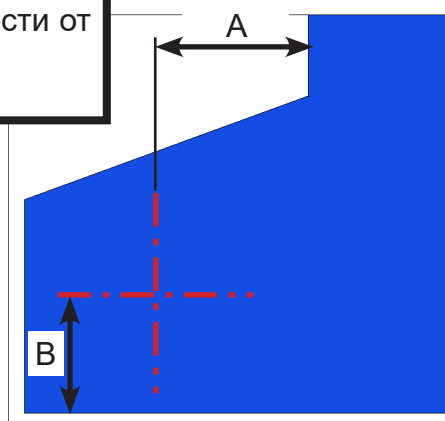

Габариты защитного корпуса

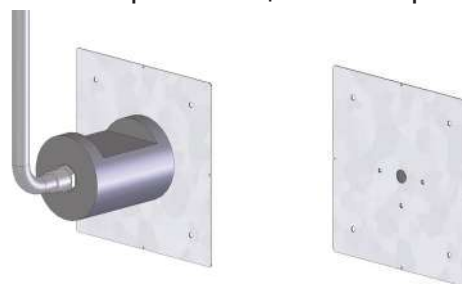

## УСТАНОВКА НАПРАВЛЯЮЩИХ

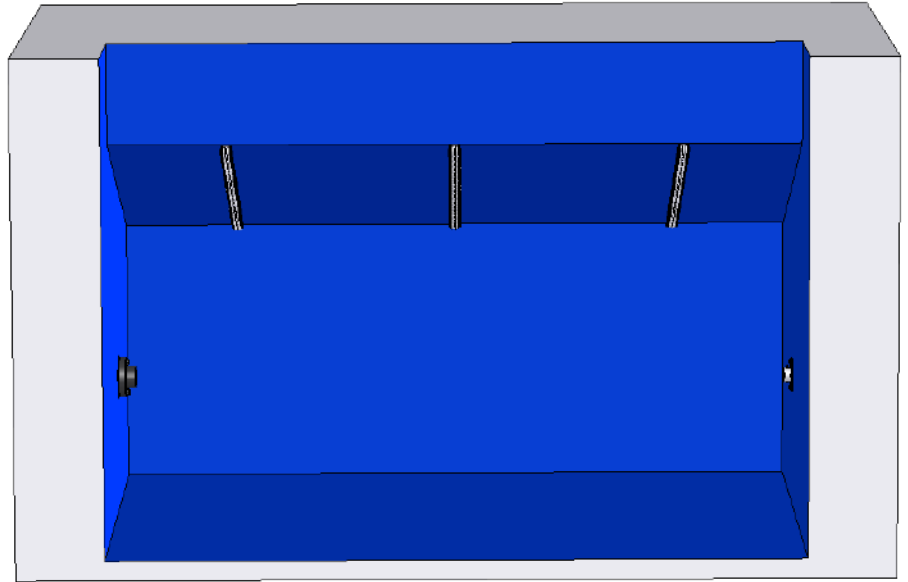
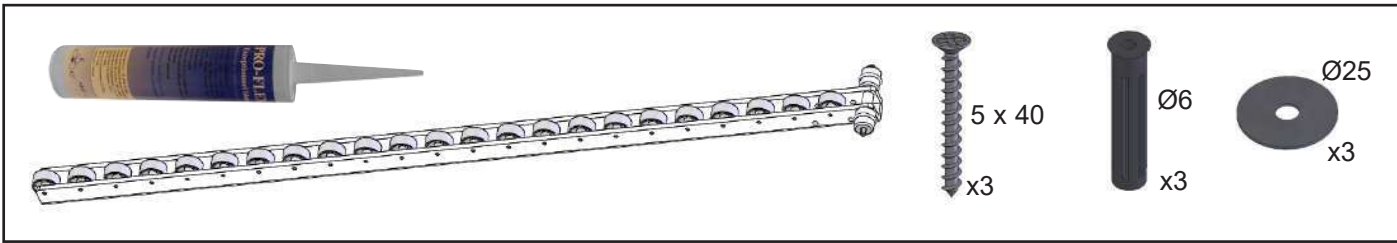

10

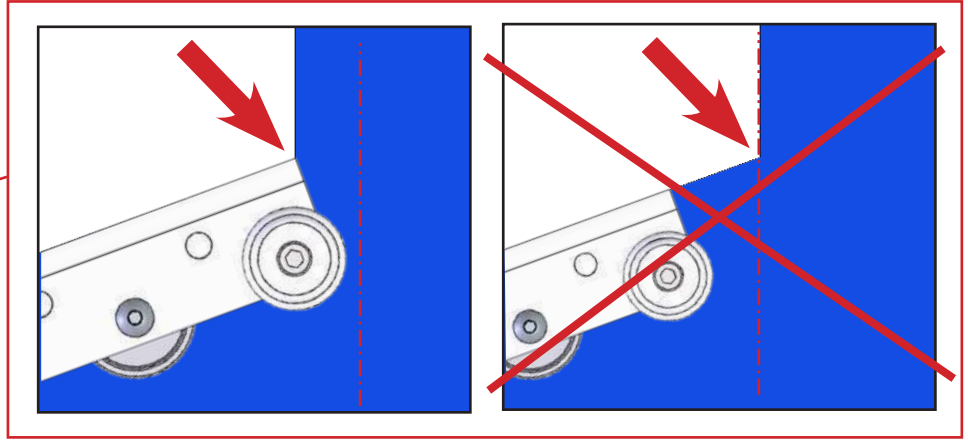
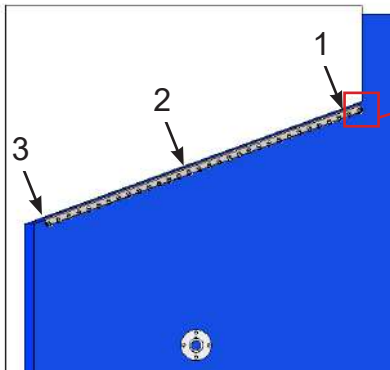

### OPTION

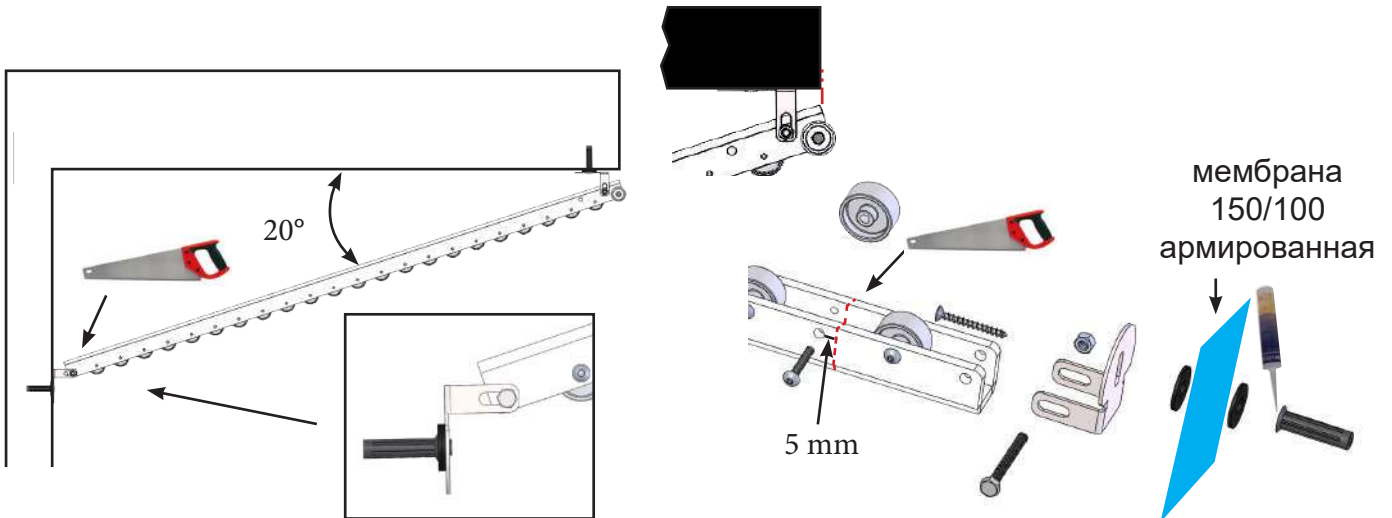

положение

**x направляющие** макс. расстояние между 2 направляющими: 70 см

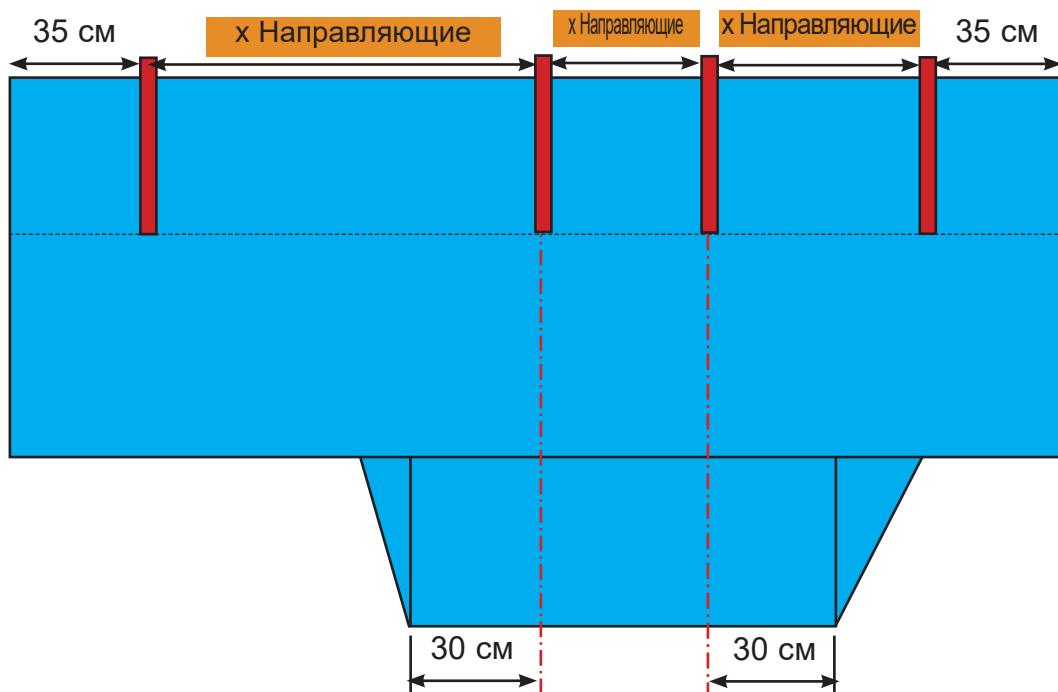
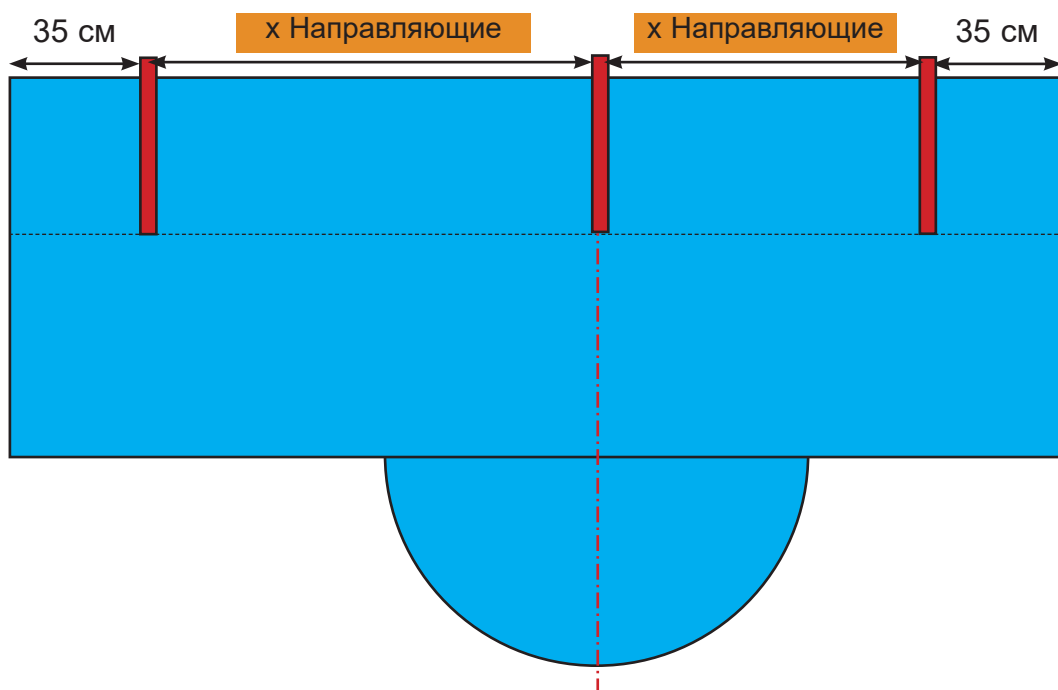
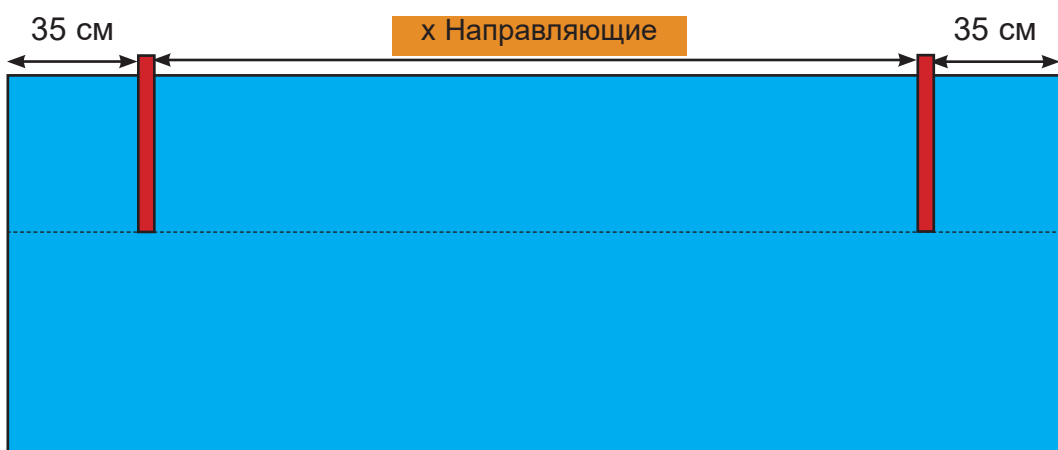

## Roll-inside – заделываемая деталь – привод в боксе сухого исполнения

### УСТАНОВКА КРЫШКИ СО СТОРОНЫ МОТОРА

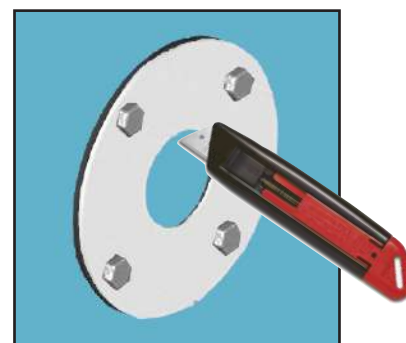
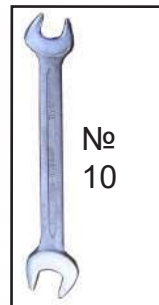
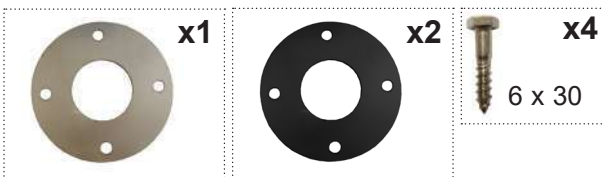

- Погрузить в воду (около 20 см) перед креплением крышки.
- Проколоть пленку-лайнер шилом перед закручиванием шурупа.

### УСТАНОВКА ОПОРЫ ПОДШИПНИКА FREIE SEITE

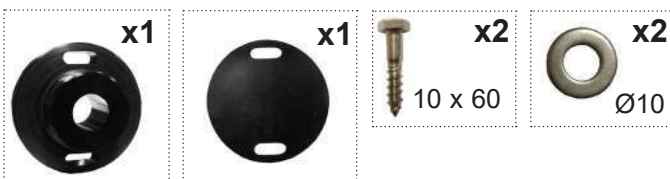

- Погрузить в воду (около 20 см) перед креплением опоры подшипника.
- Проколоть пленку-лайнер шилом перед закручиванием шурупа.

# УСТАНОВКА ПРИВОДА

Повернуть ось со стороны мотора

 <b>x1</b> Шестигранный ключ для винтов с внутренним шестигранником № 4	 <b>x5</b> 6x30	 <b>x5</b> ПВХ Ø6
--	---	---

**Набор**

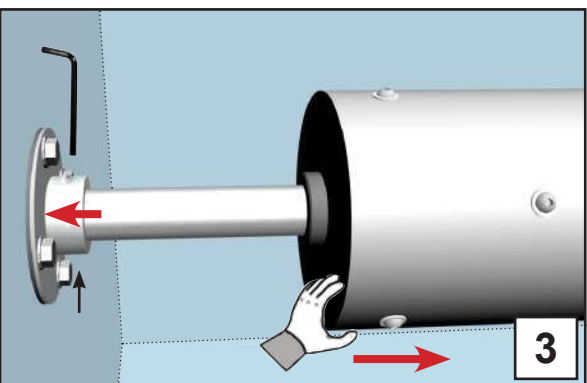
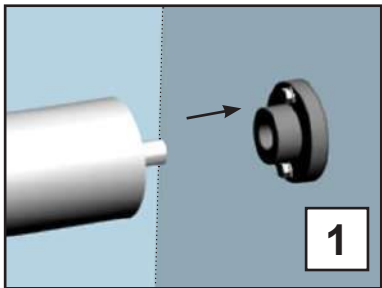
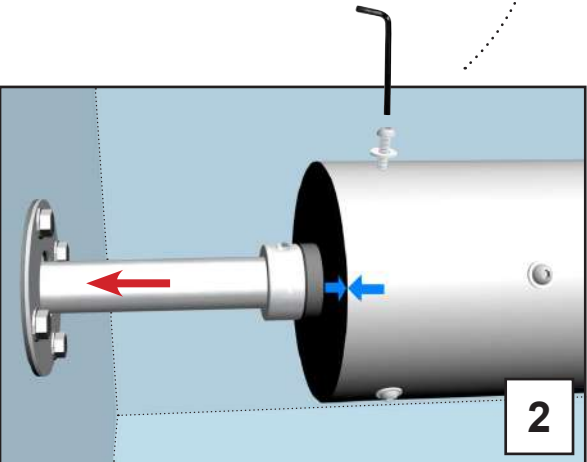
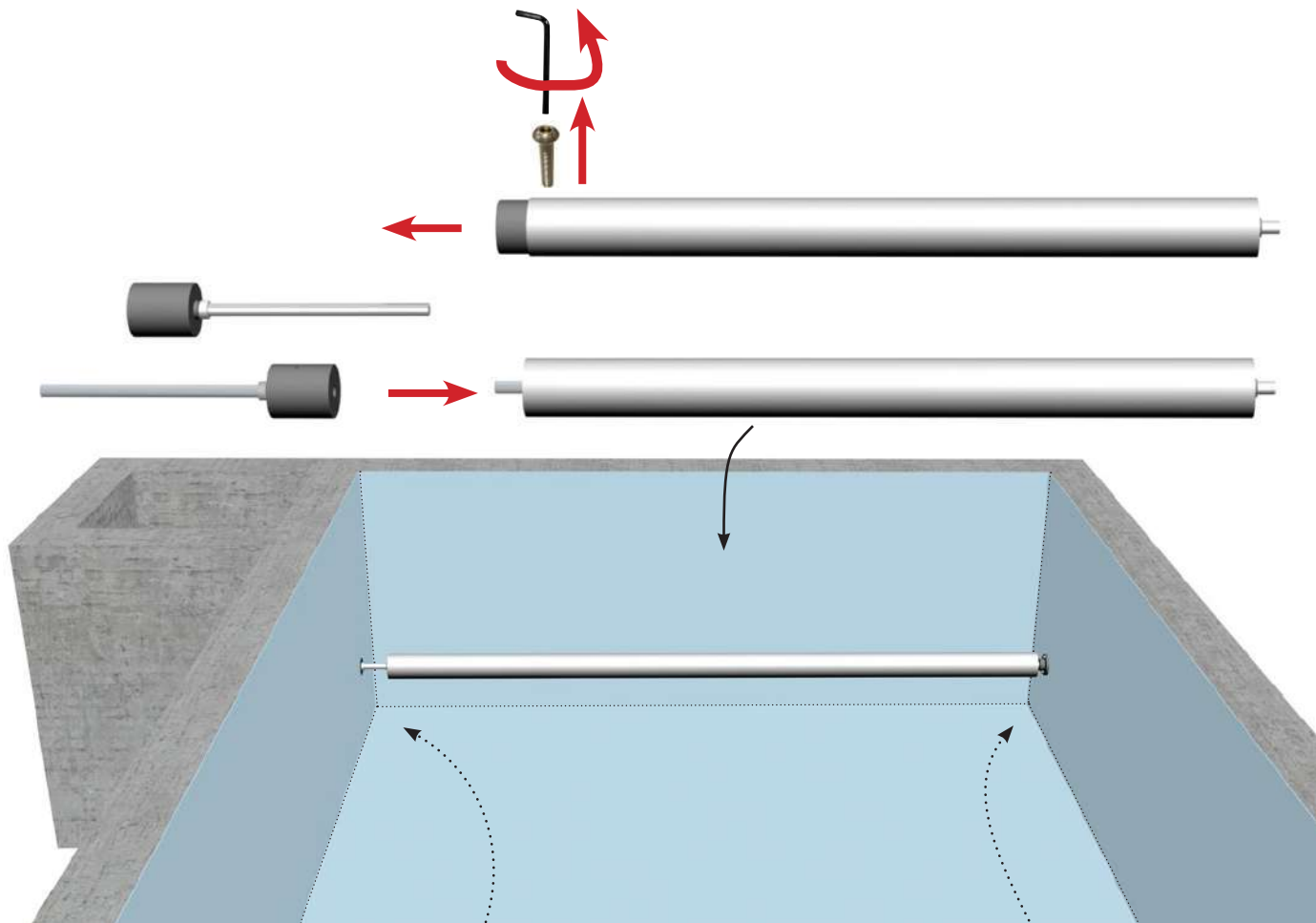



## РЕАЛИЗАЦИЯ ГИДРОИЗОЛЯЦИИ СО СТОРОНЫ БОКСА МОТОРА



## СБОРКА МОТОРЕДУКТОРА

### Повернуть скобы

MCA 120



MCA 250



DL6010/7710



### Установка моторедуктора на ось

MCA 120



MCA 250



DL6010/7710



DL6010

### Крепление



MCA 120



MCA 250



DL6010/7710



### Установить паз

MCA 120



MCA 250



DL6010/7710



### Установка установка защитной крышки мотора

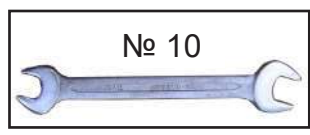

MCA 120



MCA 250



DL6010/7710



 Вариант разъема с 6 выводами

### УСТАНОВКА КРЕПЛЕНИЯ ПРИВОДА

#### Стойка с мотором

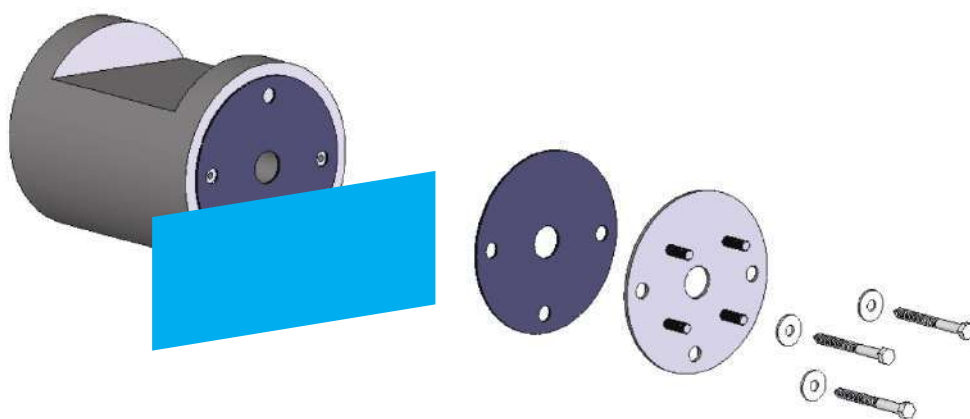
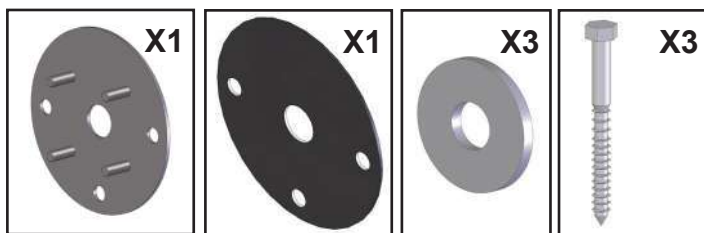

#### Простая стойка

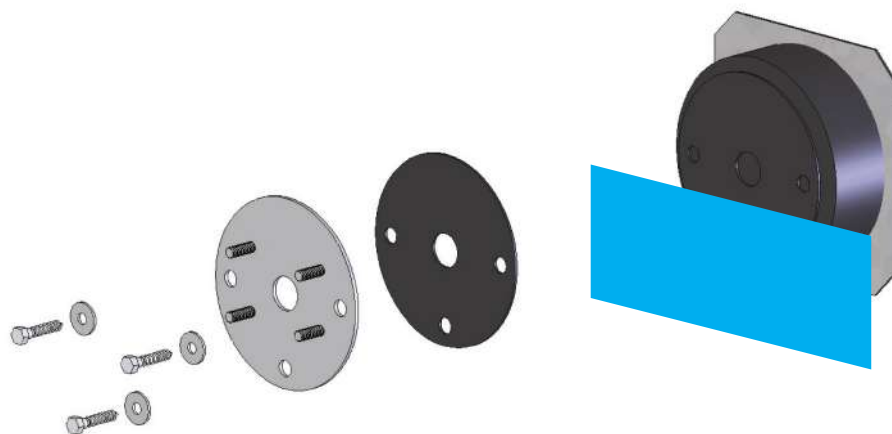
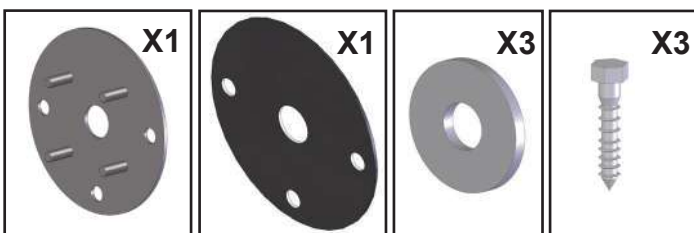

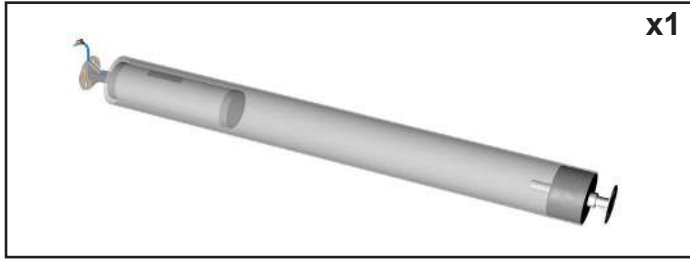

Стойка с мотором

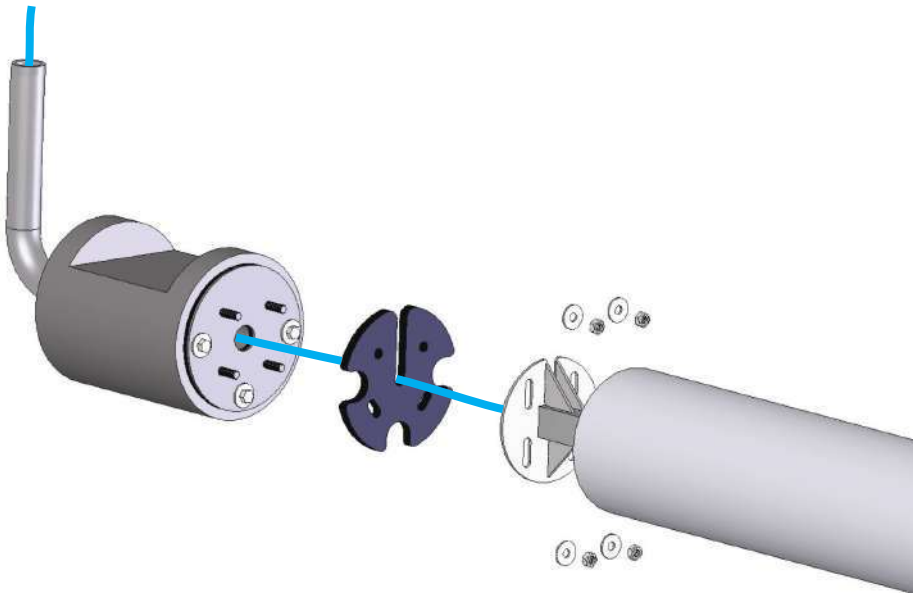
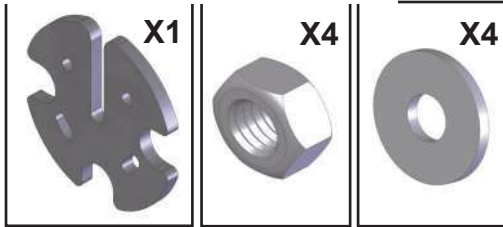

Простая стойка

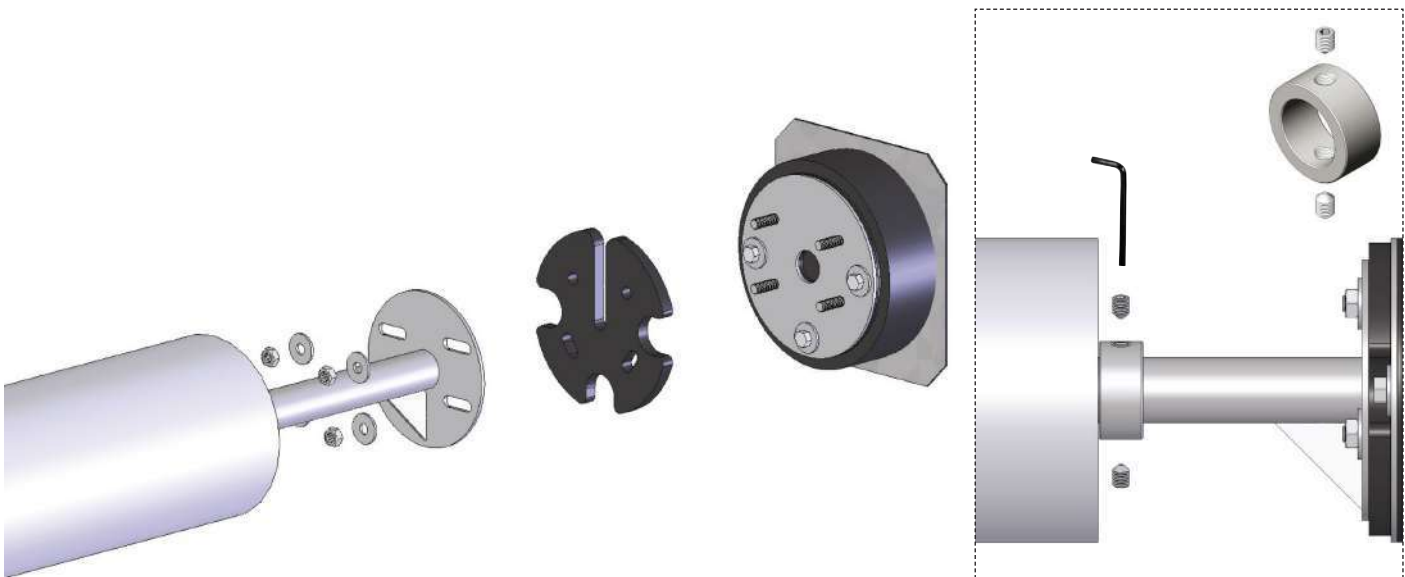
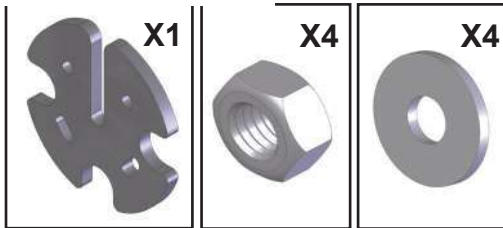

## УСТАНОВКА ПРОТИВОВЕСА

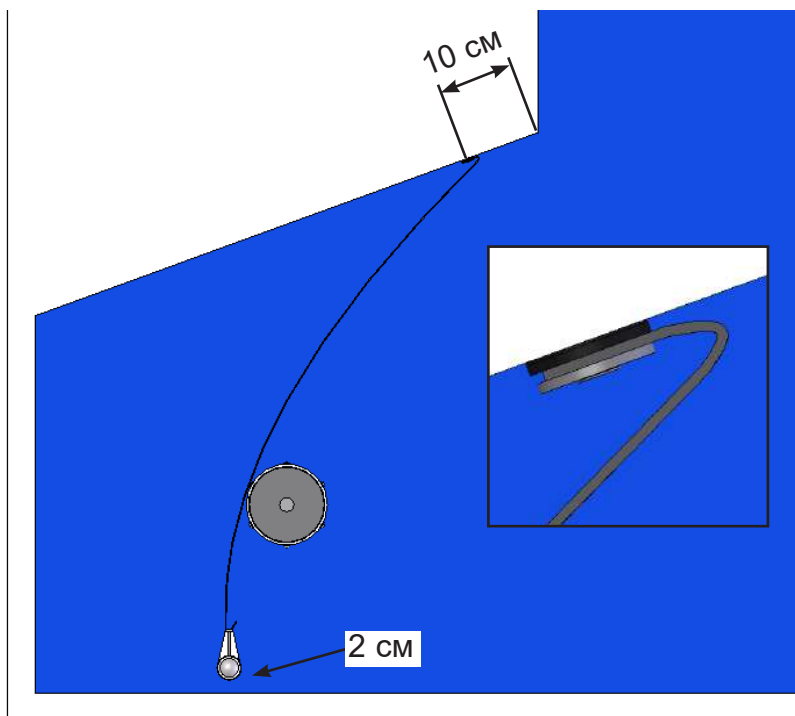
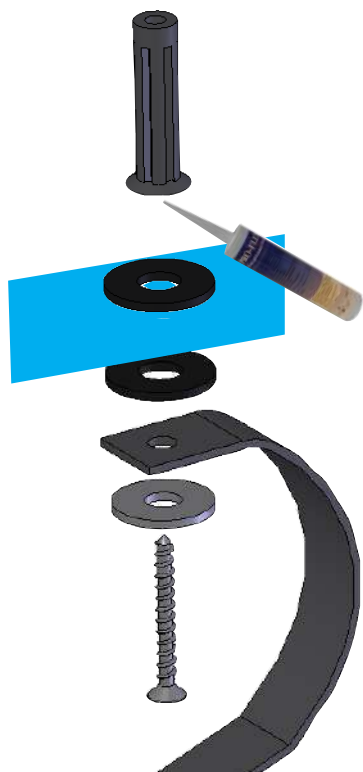
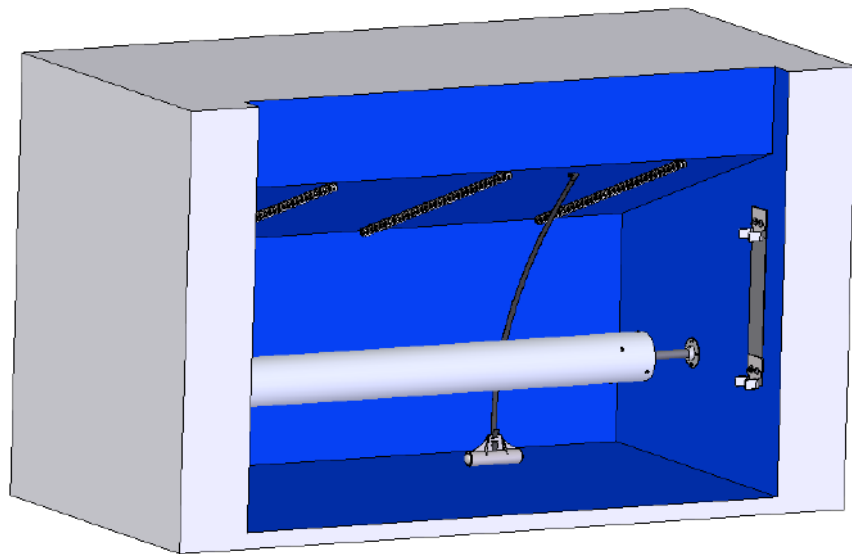

### Настойка ремня

меньше

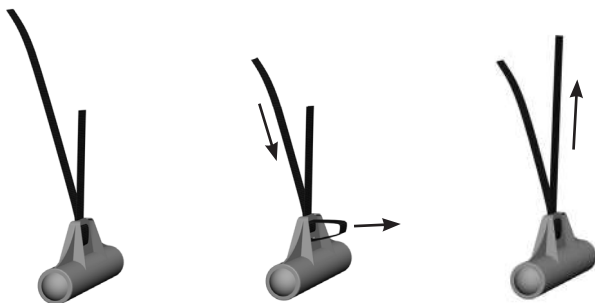

меньше

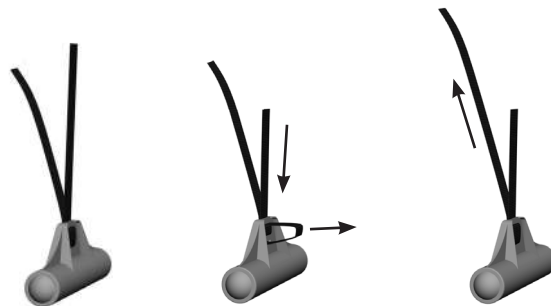



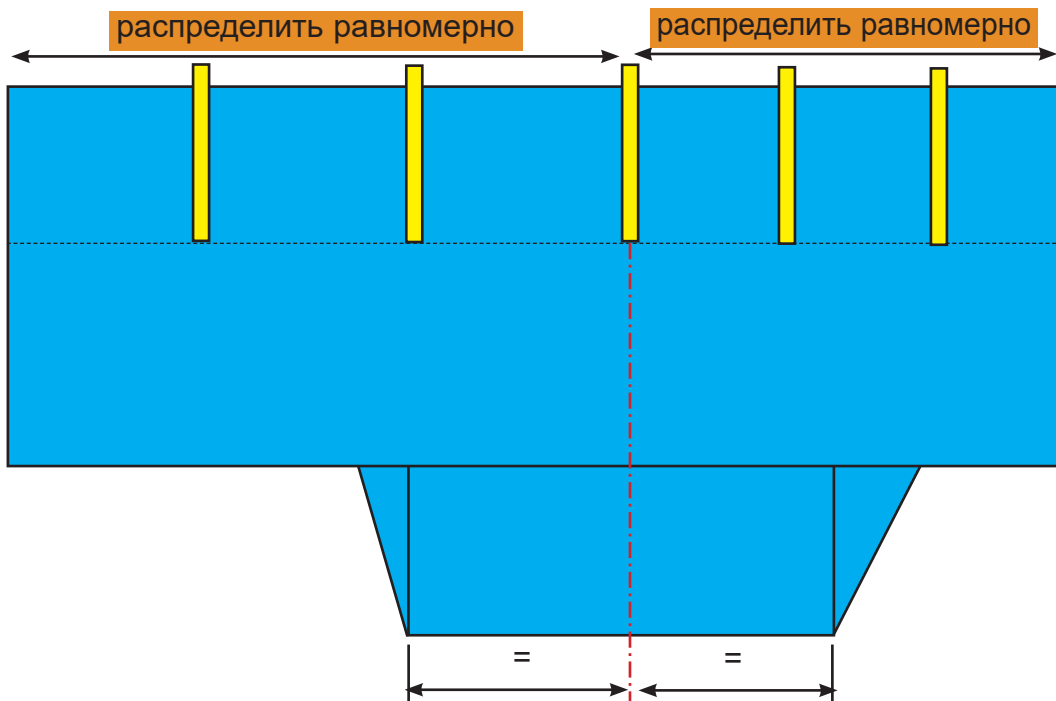
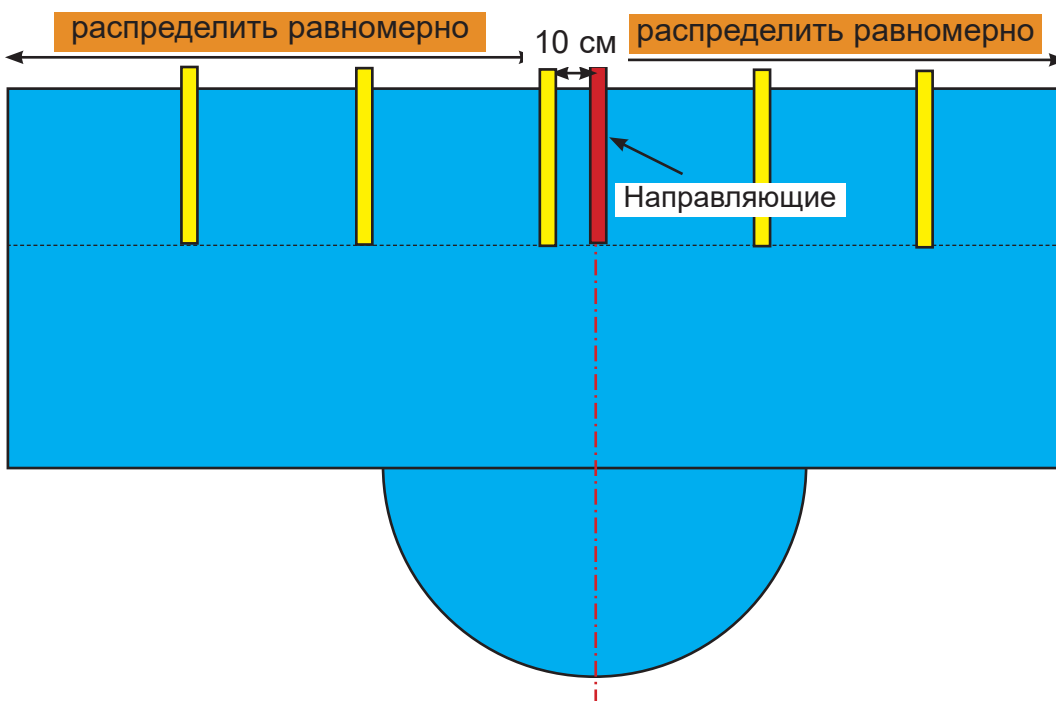
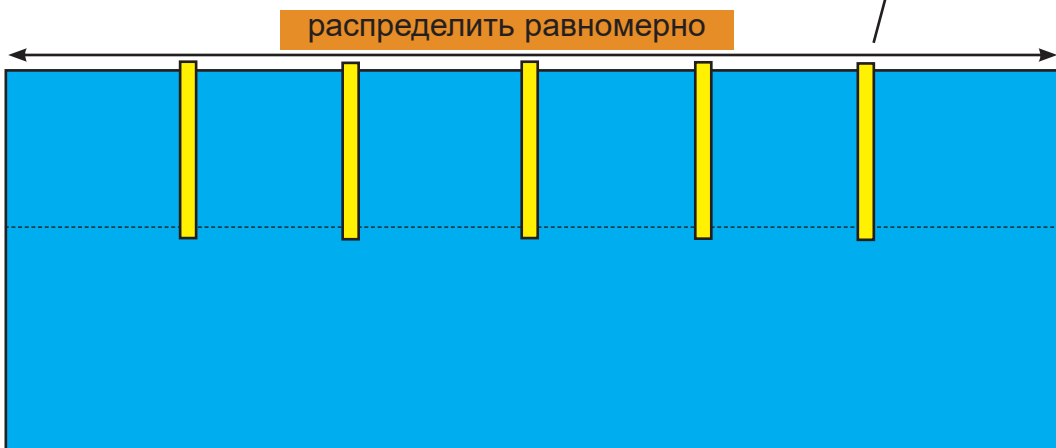
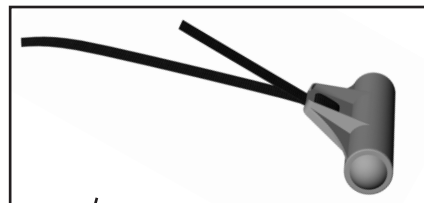

## УСТАНОВКА ЗАЩИТНОГО КОРОБА

### Установка «суппорта балки»

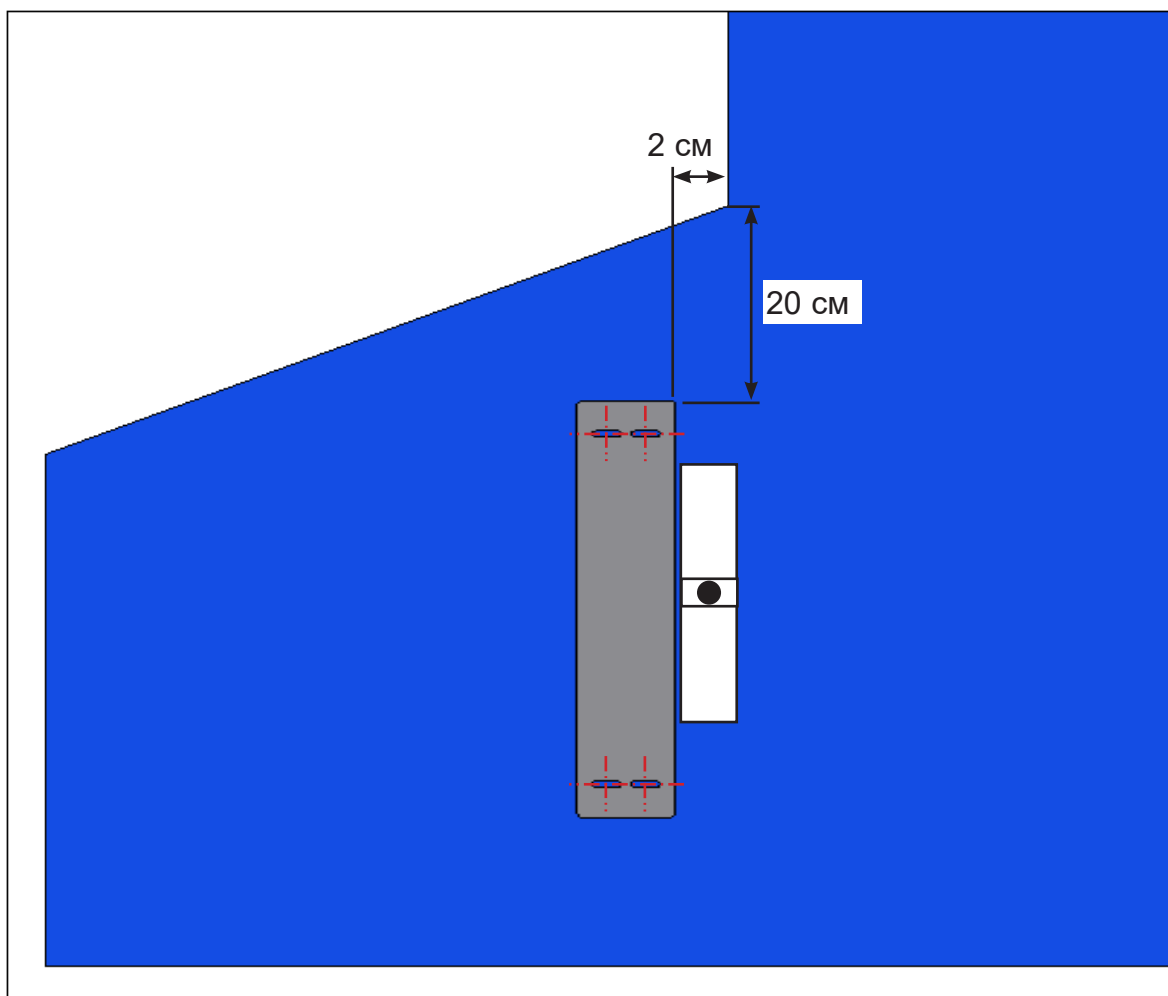
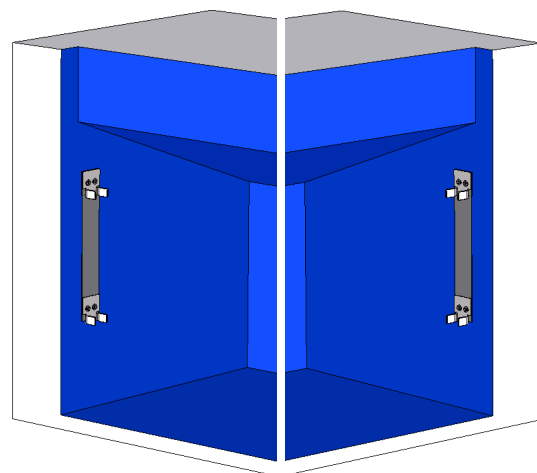
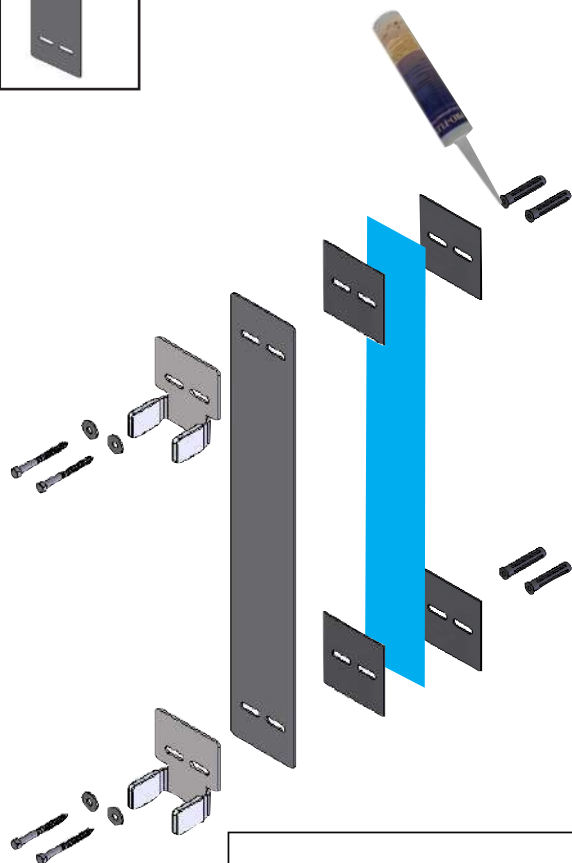
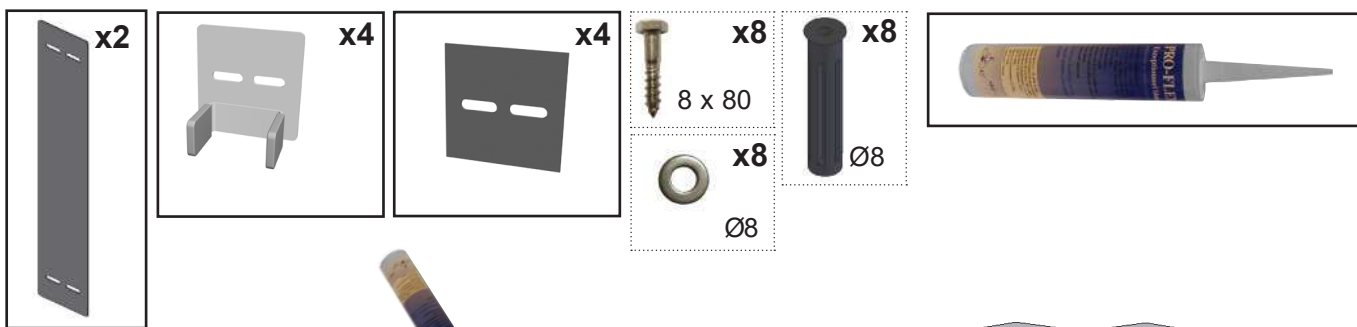

## Установка балок

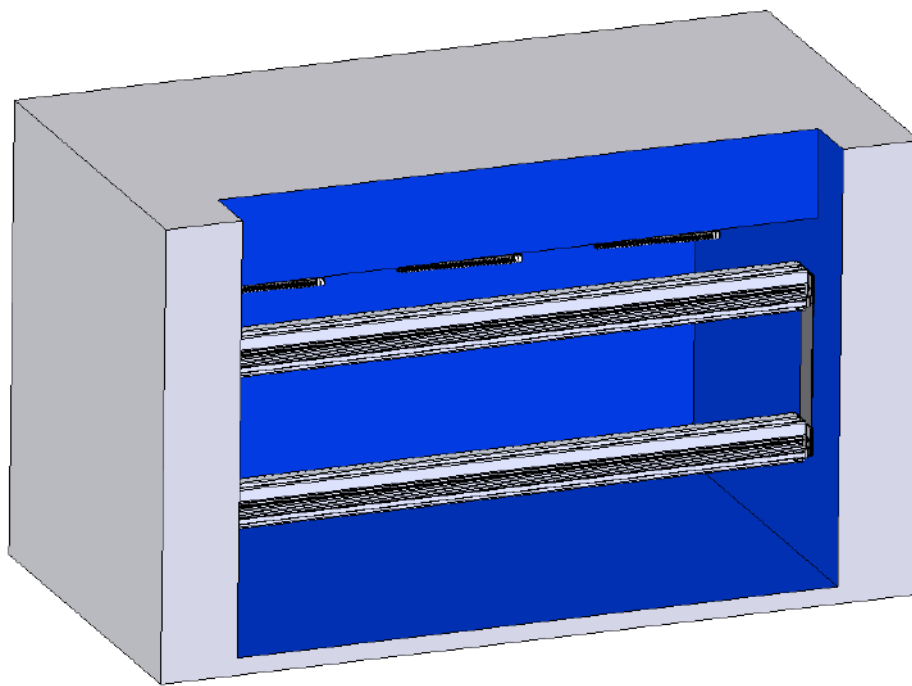
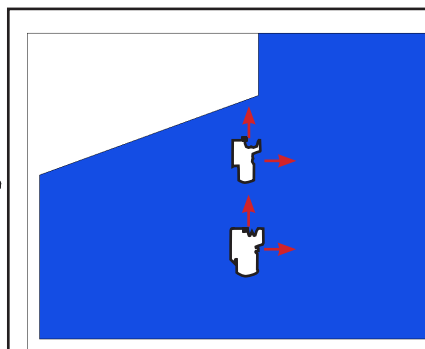
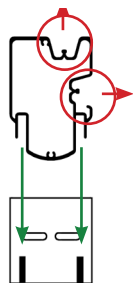
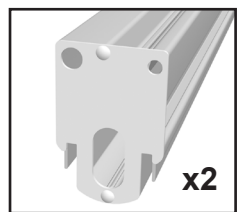

## Установка настила

Устанавливается после установки полотна

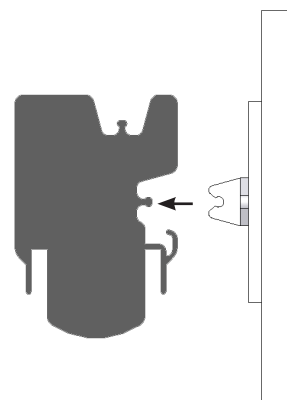
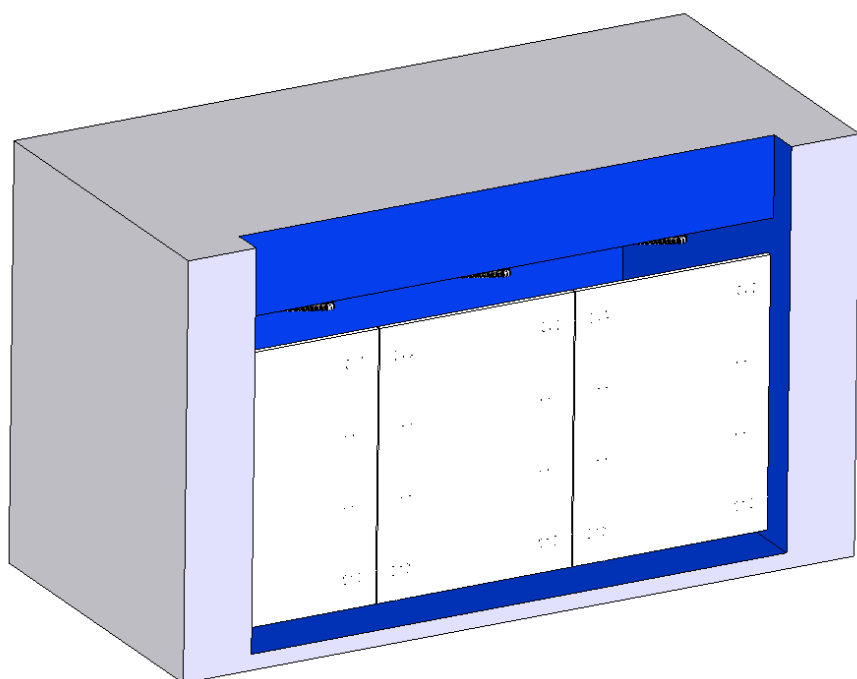

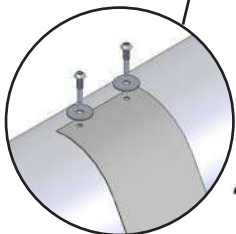
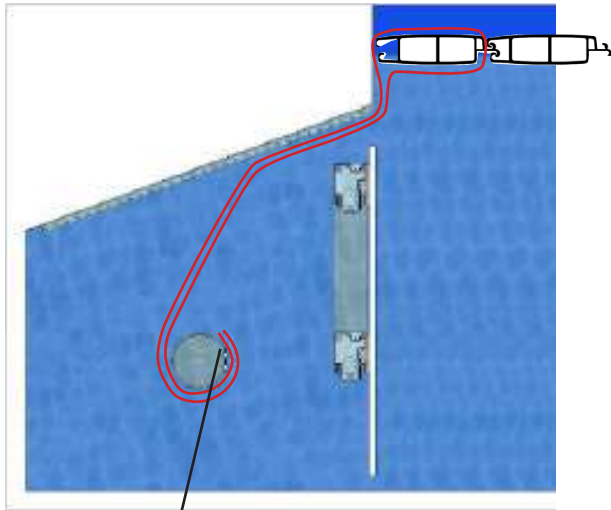

Шестигранный ключ вставной №4

упаковка Начало жалюзи



Уложите панели на воду и скрепите между собой. Обращайте внимание на направление панелей

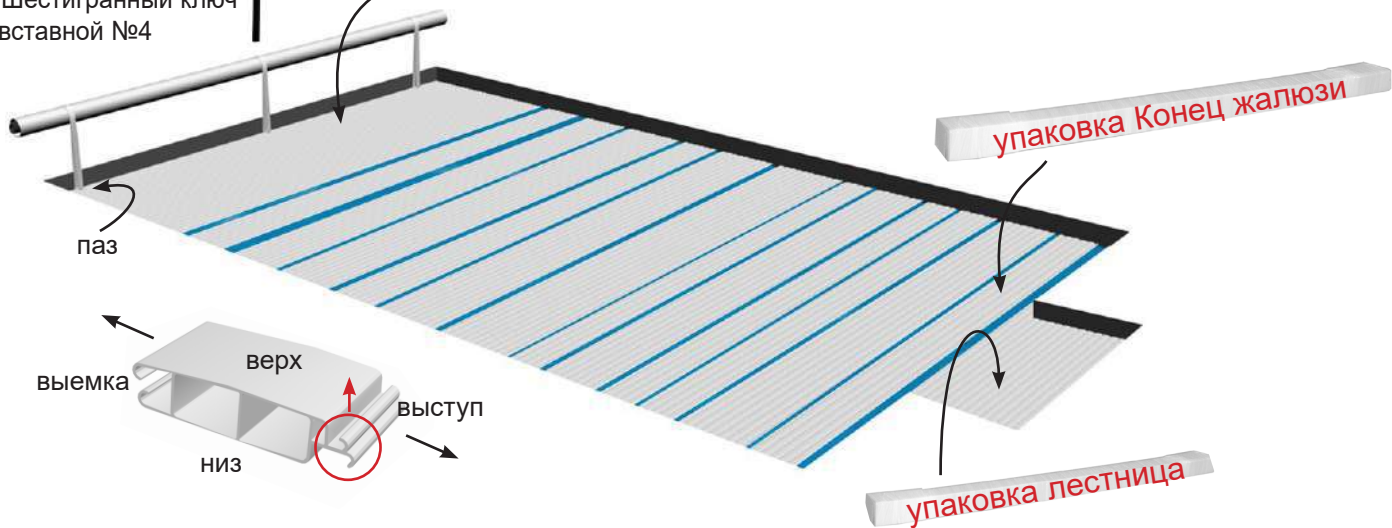

по всей длине панели

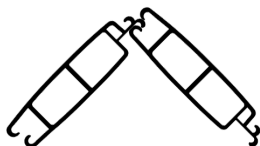

Повторяйте эти действия до тех пор, пока все панели не будут скреплены между собой.

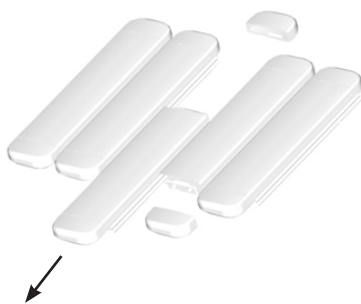
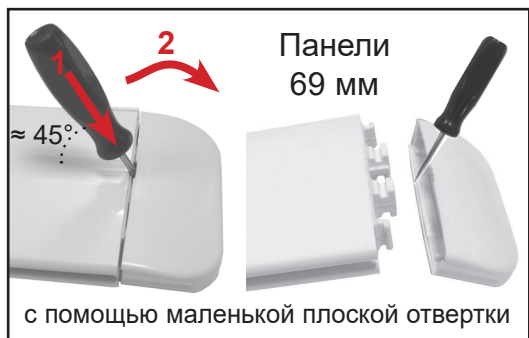

## УСТАНОВКА ШАРНИРА

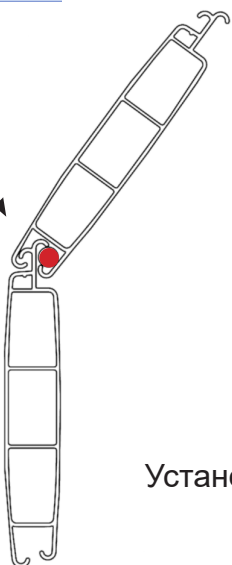
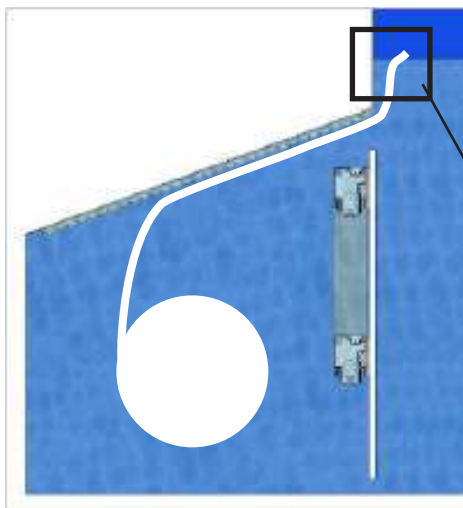

Установить шарнир с обеих сторон панели



Электрощит должен находиться в сухом помещении.  
 Установка должна соответствовать стандарту NF C15-100 и CEI 60364.  
 (в последней действующей редакции). Проконсультируйтесь у своего электрика или обратитесь в компанию Ваш поставщик электричества.  
 Все наши электрощиты имеют однофазное напряжение 230 В (50 Гц).  
 Потребляемая мощность на входе составляет 0,15 кВт.  
 На входе электрощита необходимо установить выключатель соответствующей мощности, оснащенный дифференциальным автоматом, рассчитанным на ток утечки на 30 мА.  
 Дополнительная информация приведена в прилагаемой к электрическому щиту инструкции.



Для солевого электролизера:  
 Инверсия логической схемы управления  
 НР / НЗ

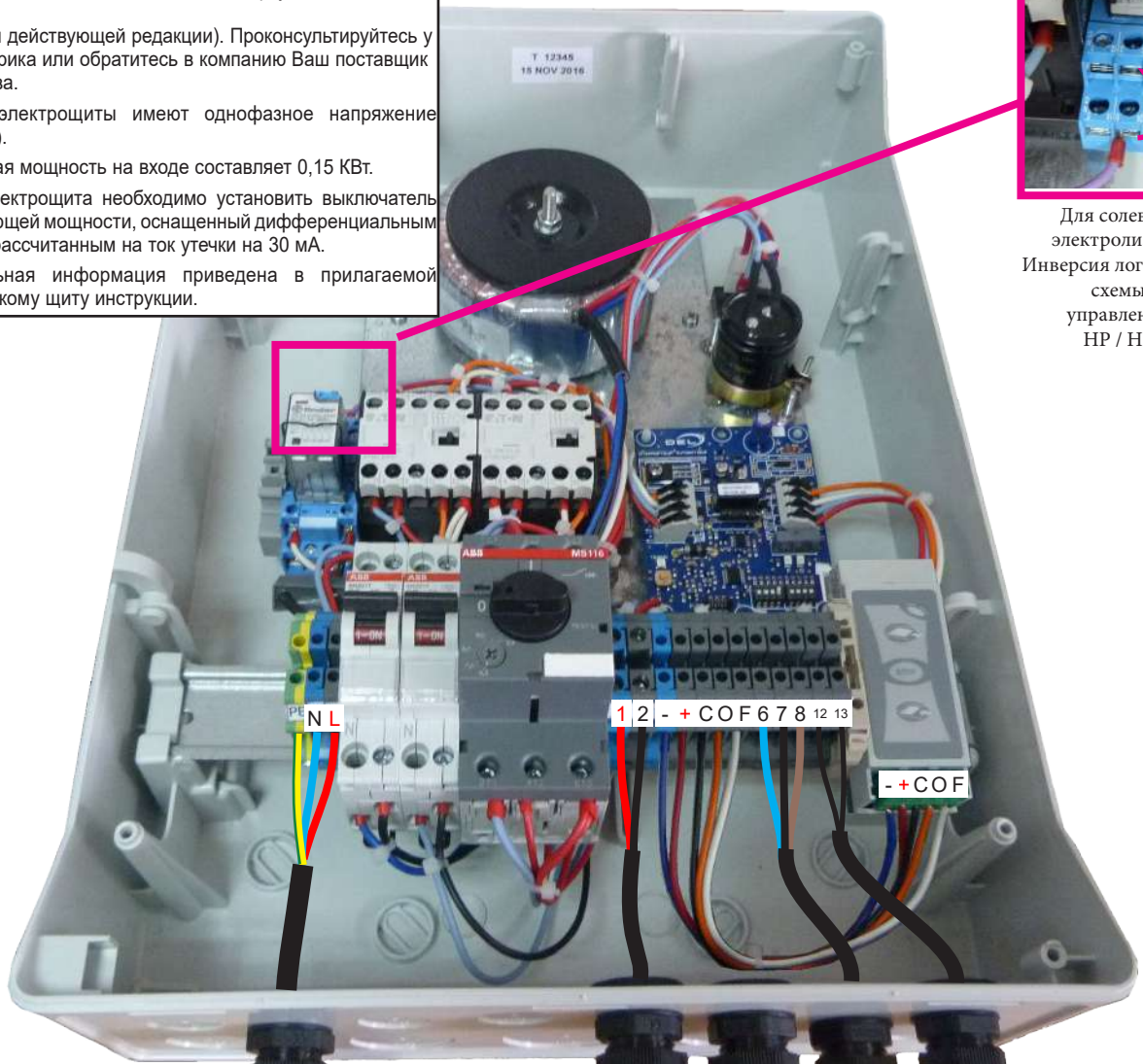

Дифференциальный автомат на 30 мА.

солевого электролизера



Подключение  
 Розетка **N** и **P**  
 230 вольт  
 однофазный 50 Гц

*ОПЦИЯ*  
 Разъем с 6 выводами  
 см. стр. 30

3 x 1,5 мм<sup>2</sup>

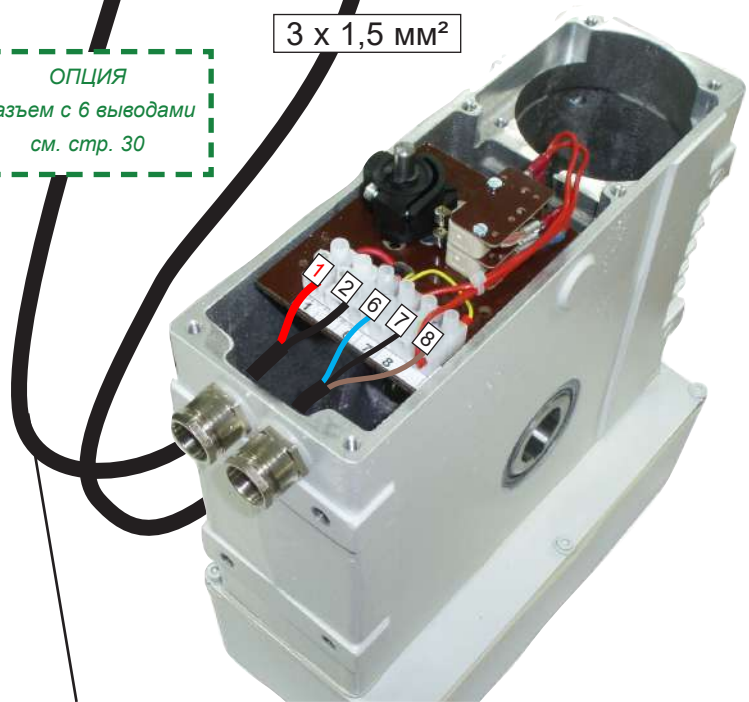

(U1000RO2V в кожухе) согласно действующим нормам

2 x 4 мм<sup>2</sup> - длиной до 16 м.  
 2 x 6 мм<sup>2</sup> - длиной 16-25 м.

Электрощит должен находиться в сухом помещении.  
 Установка должна соответствовать стандарту NF C15-100 и CEI 60364.  
 (в последней действующей редакции). Проконсультируйтесь у своего электрика или обратитесь в компанию Ваш поставщик электричества.  
 Все наши электрощиты имеют однофазное напряжение 230 В (50 Гц).  
 Потребляемая мощность на входе составляет 0,15 кВт.  
 На входе электрощита необходимо установить выключатель соответствующей мощности, оснащенный дифференциальным автоматом, рассчитанным на ток утечки на 30 мА.  
 Дополнительная информация приведена в прилагаемой к электрическому щиту инструкции.



Для солевого электролизера:  
 Инверсия логической схемы управления  
 НР / НЗ

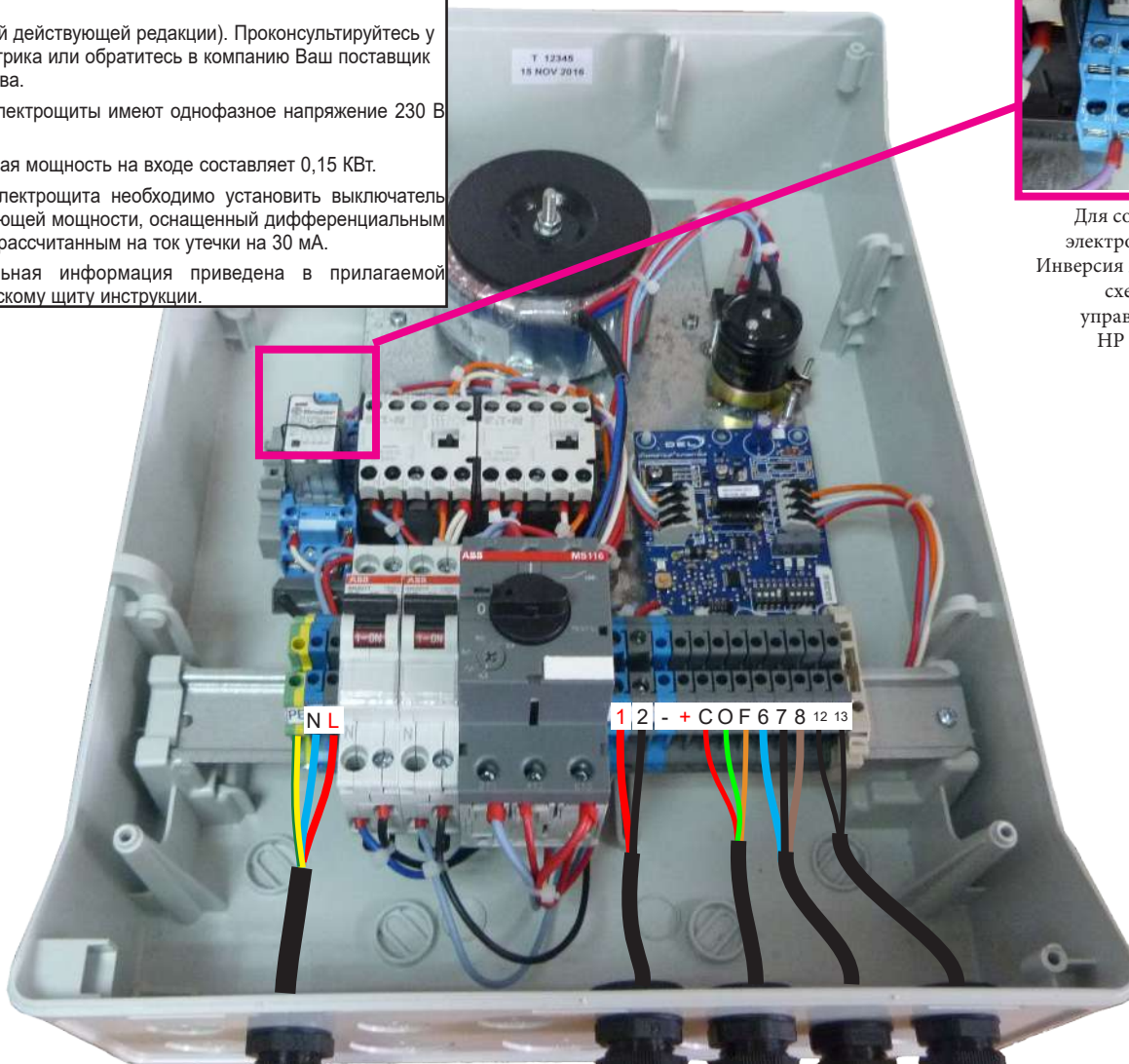

Дифференциальный автомат на 30 мА.

солевого электролизера



**Подключение Розетка N и P 230 вольт однофазный 50 Гц**

3 x 1,5 мм<sup>2</sup>

ОПЦИЯ  
 Разъем с 6 выводами  
 см. стр. 30

3 x 1,5 мм<sup>2</sup>

**Запираемая на ключ кнопка**



- Он должен находиться в таком месте, чтобы оператор мог убедиться, что во время движения бассейн пуст.

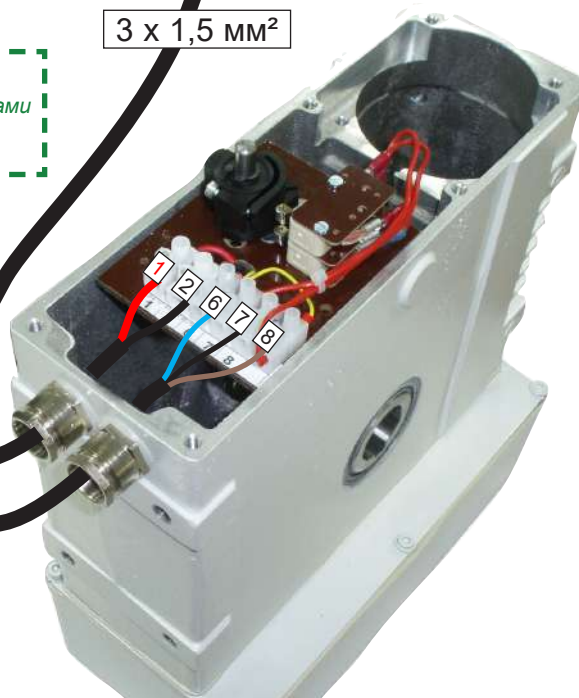
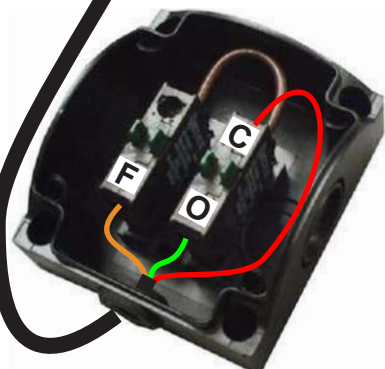

(U1000RO2V в кожухе) согласно действующим нормам

2 x 4 мм<sup>2</sup> - длиной до 16 м.  
 2 x 6 мм<sup>2</sup> - длиной 16-25 м.



Электрощит должен находиться в сухом помещении.  
 Установка должна соответствовать стандарту NF C15-100 и CEI 60364.  
 (в последней действующей редакции). Проконсультируйтесь у своего электрика или обратитесь в компанию Ваш поставщик электричества.  
 Все наши электрощиты имеют однофазное напряжение 230 В (50 Гц).  
 Потребляемая мощность на входе составляет 0,15 кВт.  
 На входе электрощита необходимо установить выключатель соответствующей мощности, оснащенный дифференциальным автоматом, рассчитанным на ток утечки на 30 мА.  
 Дополнительная информация приведена в прилагаемой к электрическому щиту инструкции.

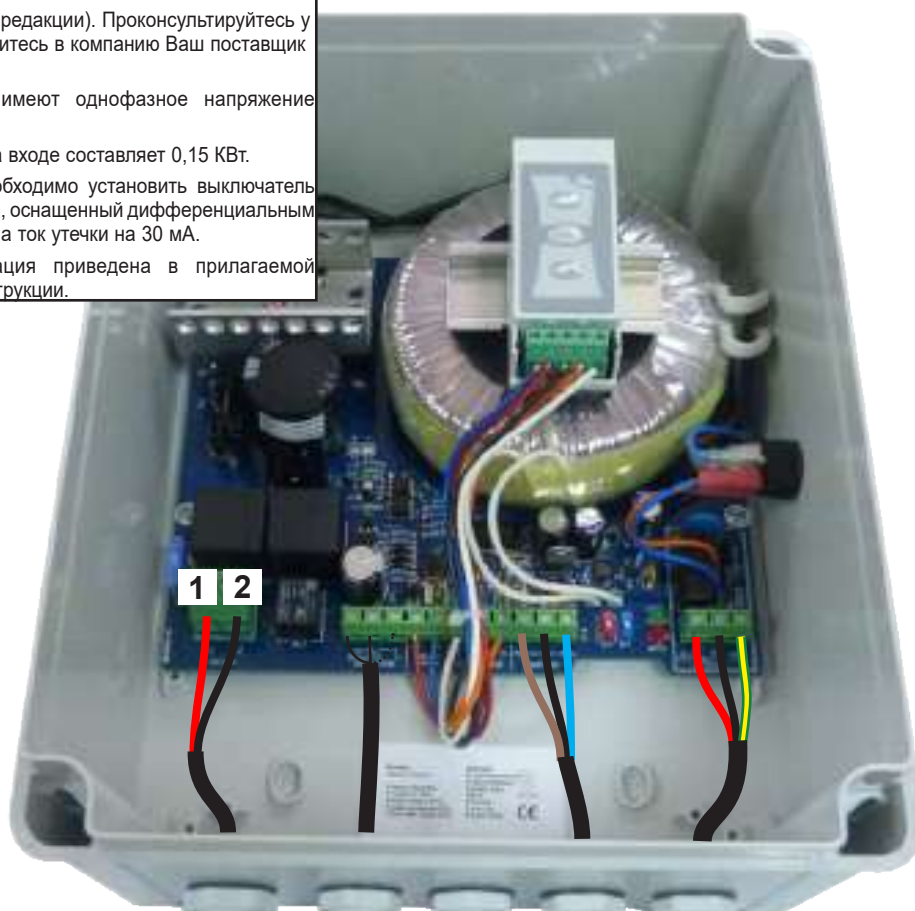

1 2

 Солевой электролизер



Дифференциальный автомат на 30 мА.

Подключение  
 Розетка **N** и **L**  
**230 вольт**  
**однофазный**  
**50 Гц**

3 x 1,5 мм<sup>2</sup>

*ОПЦИЯ*  
 Разъем с 6 выводами  
 см. стр. 30

(U1000RO2V в кожухе) согласно действующим нормам

2 x 4 мм<sup>2</sup> - длиной до 16 м.  
 2 x 6 мм<sup>2</sup> - длиной 16-25 м.



Электрощит должен находиться в сухом помещении.  
 Установка должна соответствовать стандарту NF C15-100 и CEI 60364.  
 (в последней действующей редакции). Проконсультируйтесь у своего электрика или обратитесь в компанию Ваш поставщик электричества.  
 Все наши электрощиты имеют однофазное напряжение 230 В (50 Гц).  
 Потребляемая мощность на входе составляет 0,15 кВт.  
 На входе электрощита необходимо установить выключатель соответствующей мощности, оснащенный дифференциальным автоматом, рассчитанным на ток утечки на 30 мА.  
 Дополнительная информация приведена в прилагаемой к электрическому щиту инструкции.



**Солевой электролизер**

**Дифференциальный автомат на 30 мА.**

**Подключение Розетка N и L 230 вольт однофазный 50 Гц**

3 x 1,5 мм<sup>2</sup>

**Запираемая на ключ кнопка**



- Он должен находиться в таком месте, чтобы оператор мог убедиться, что во время движения бассейн пуст.

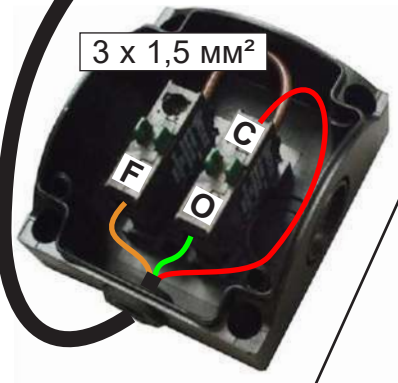

**ОПЦИЯ**  
 Разъем с 6 выводами см. стр. 30



(U1000RO2V в кожухе) согласно действующим нормам

2 x 4 мм<sup>2</sup> - длиной до 16 м.  
 2 x 6 мм<sup>2</sup> - длиной 16-25 м.

Электрощит должен находиться в сухом помещении.  
 Установка должна соответствовать стандарту NF C15-100 и CEI 60364.  
 (в последней действующей редакции). Проконсультируйтесь у своего электрика или обратитесь в компанию Ваш поставщик электричества.  
 Все наши электрощиты имеют однофазное напряжение 230 В (50 Гц).  
 Потребляемая мощность на входе составляет 0,15 кВт.  
 На входе электрощита необходимо установить выключатель соответствующей мощности, оснащенный дифференциальным автоматом, рассчитанным на ток утечки на 30 мА.  
 Дополнительная информация приведена в прилагаемой к электрическому щиту инструкции.

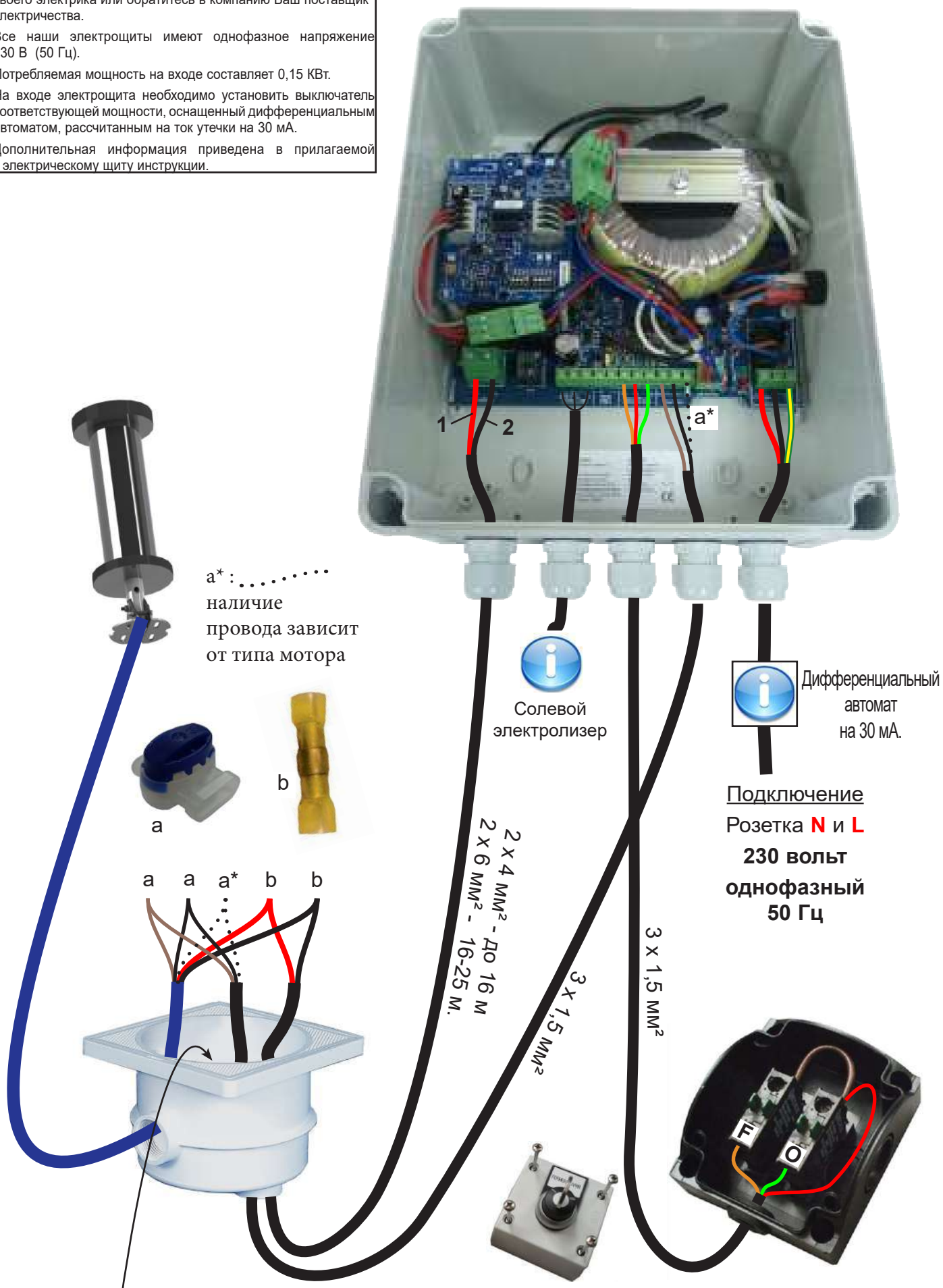

a\* : .....  
 наличие  
 провода зависит  
 от типа мотора

 Солевой электролизер

 Дифференциальный автомат на 30 мА.

Подключение  
 Розетка **N** и **L**  
**230 вольт**  
**однофазный**  
**50 Гц**

2 x 4 мм² - до 16 м  
 2 x 6 мм² - 16-25 м

3 x 1,5 мм²

После выполнения кабельного подключения в соединительном блоке рекомендуется нанести гель-герметик.



Электрощит должен находиться в сухом помещении.  
 Установка должна соответствовать стандарту NF C15-100 и CEI 60364.  
 (в последней действующей редакции).  
 Проконсультируйтесь у своего электрика или обратитесь в компанию Ваш поставщик электричества.  
 Все наши электрощиты имеют однофазное напряжение 230 В (50 Гц).  
 Потребляемая мощность на входе составляет 0,15 кВт.  
 На входе электрощита необходимо установить выключатель соответствующей мощности, оснащенный дифференциальным автоматом, рассчитанным на ток утечки на 30 мА.  
 Дополнительная информация приведена в прилагаемой к электрическому щиту инструкции.

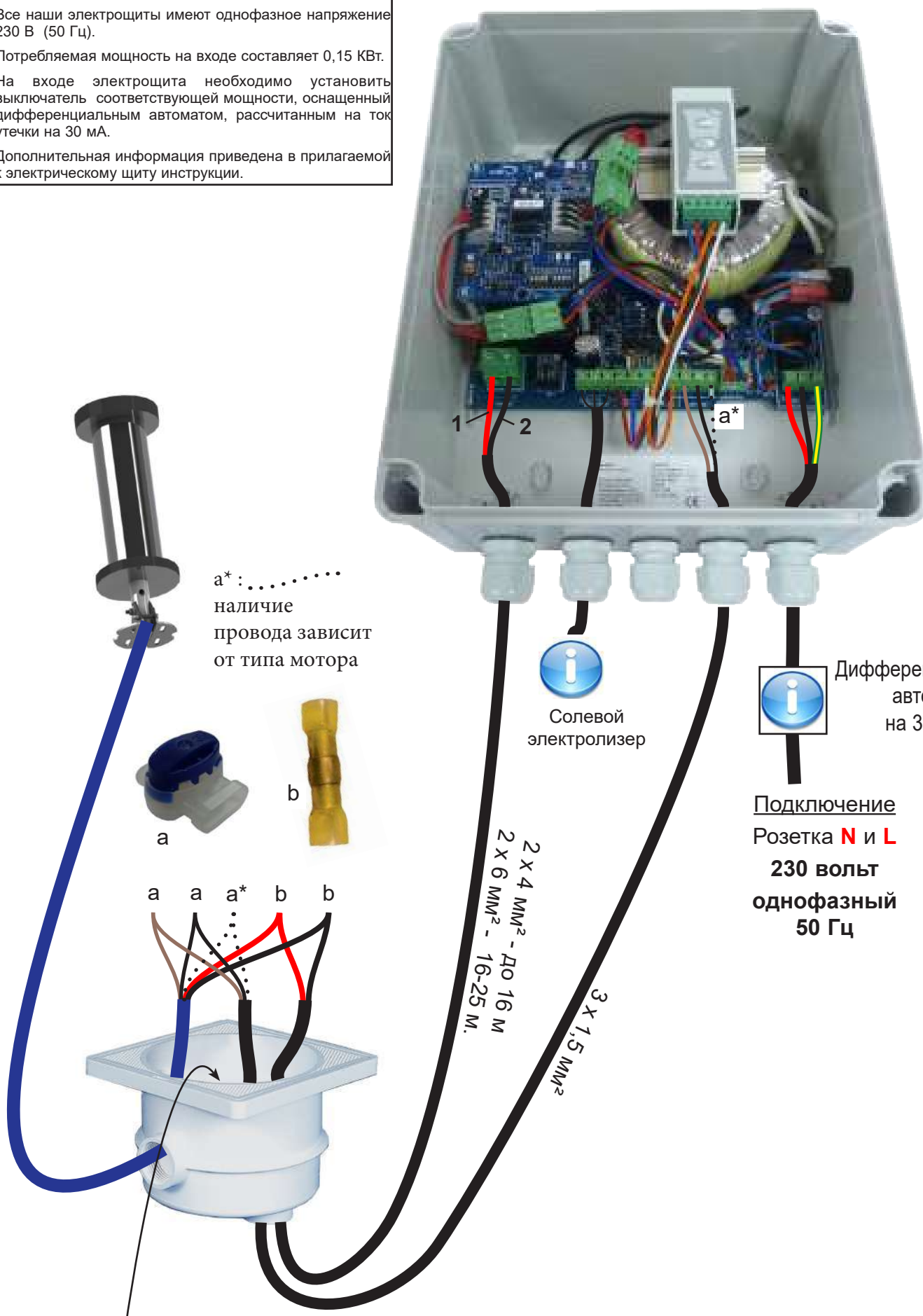

После выполнения кабельного подключения в соединительном блоке рекомендуется нанести гель-герметик.



Коннектор позволяет очень быстро отсоединить моторедуктор без вмешательства в электрическую цепь.  
Для зимнего хранения замените моторедуктор на рычаг зимнего хранения

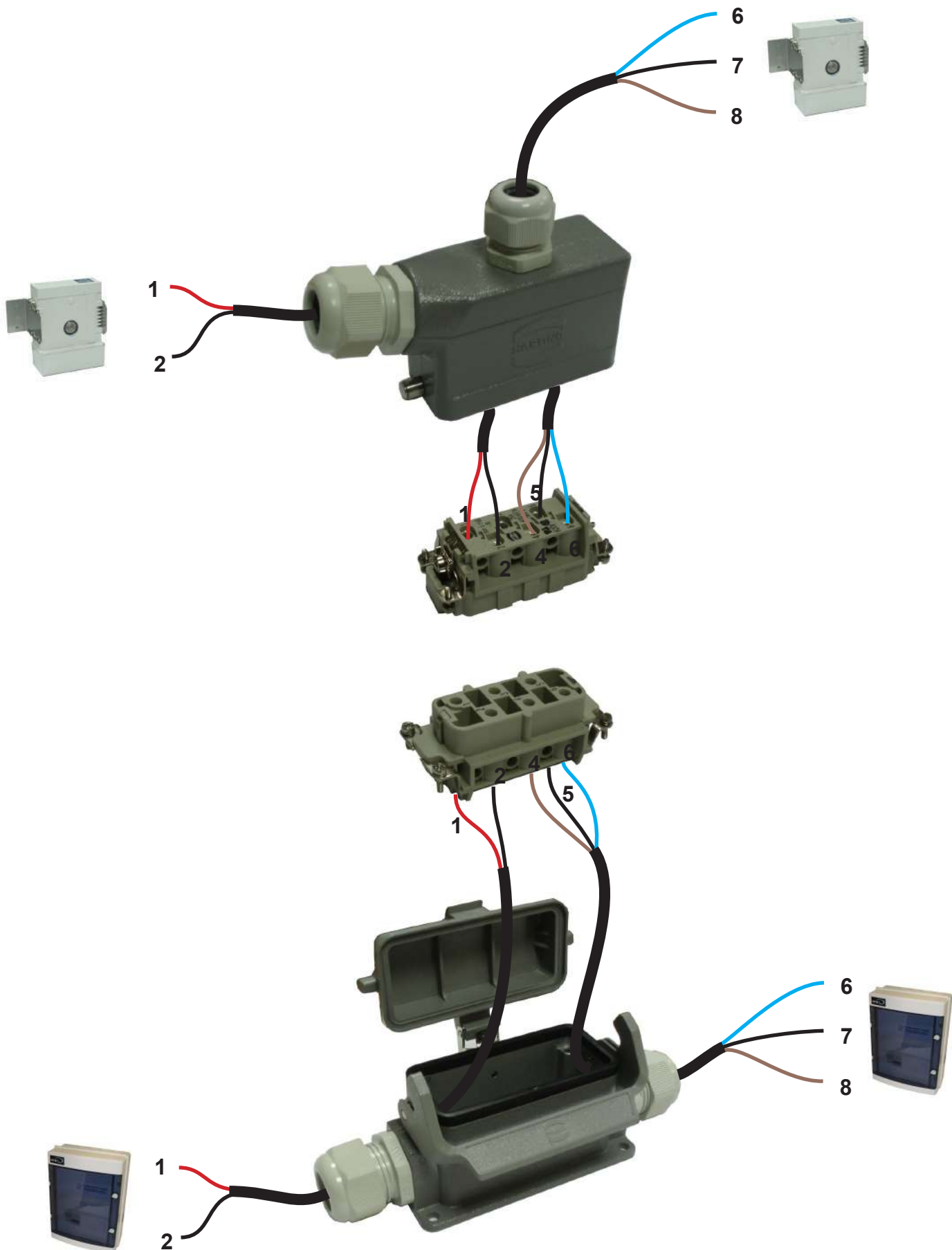





мигает красный / зеленый = передатчик заблокирован  
 процедура разблокирования передатчика описана на «стр. 48»

Датчик должен быть установлен за пределами объема 0.

Расстояние между передатчиком и приемником не должно превышать:

- 50 м на открытом пространстве;
- 25 м за простой стеной;
- 15 м за несколькими стенами или особенно толстой стеной.

Мы рекомендуем проверить связь между передатчиком и приемником перед их креплением.



- Он должен находится в таком месте, чтобы оператор мог убедиться, что во время движения бассейн пуст.
- «Прокладка» блокировки должна быть установлена и прикручена.
- Перед установкой блока управления убедиться, что между передатчиком и приемником установлена связь.

— Суппорт должен крепиться к твердой поверхности

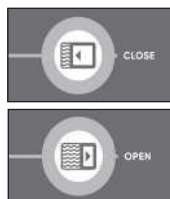
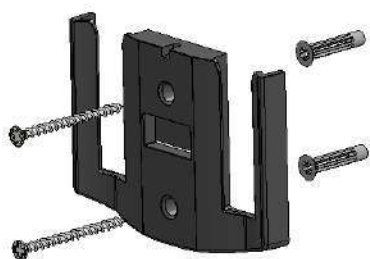

Закрытие



Блокировка клавиатуры



Открытие



Остановить текущую операцию

1 Проверка положения кулачков в крайних положениях полотна

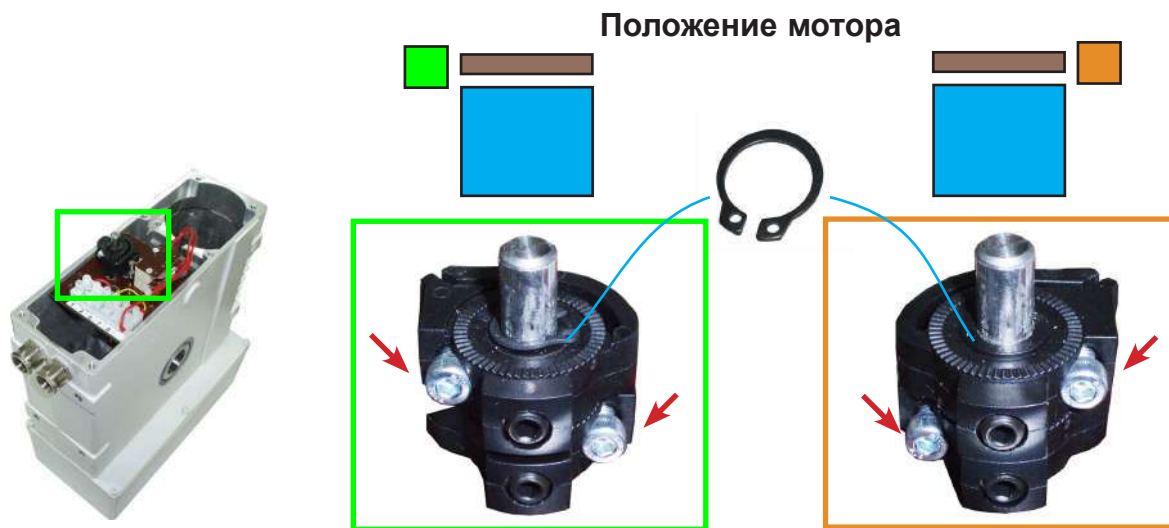

2 Ослабить винты блокировки кулачков



3 Отключить автоматический выключатель

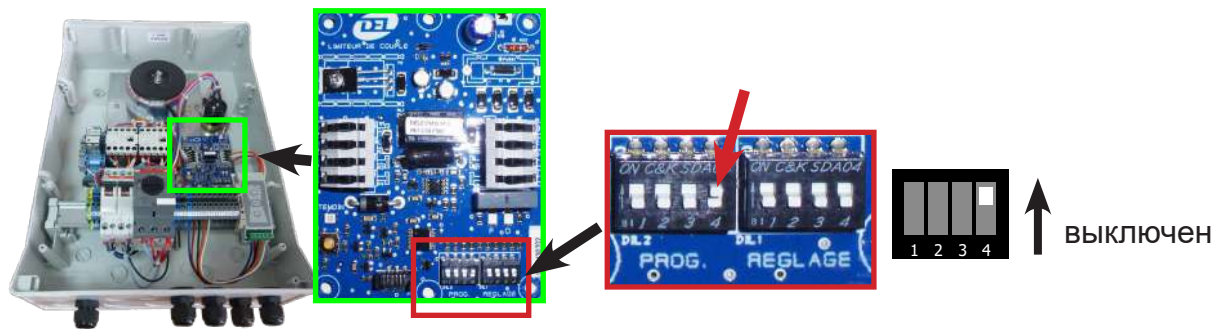

4 Проверка правильности направления движения

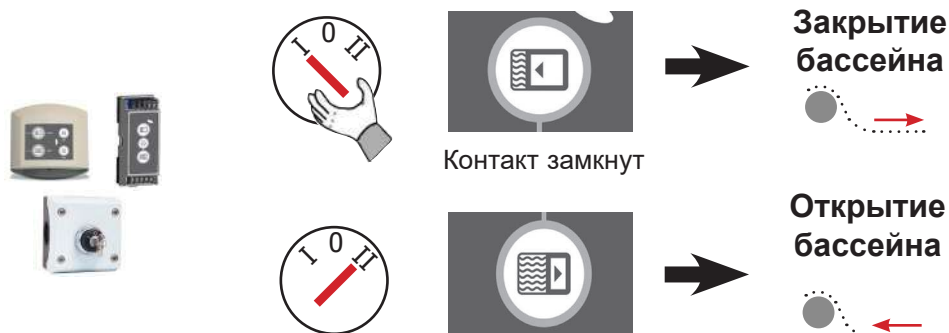

Если управляющая логика не соблюдается, проверить правильность подключения проводов.

## Установка полотна в положении «бассейн открыт»



Отрегулировать положение полотна с помощью 2 кнопок «Открыть и закрыть»

Внимательно выбрать данное положение, так как оно будет записано в качестве эталона при включении мотора.

5

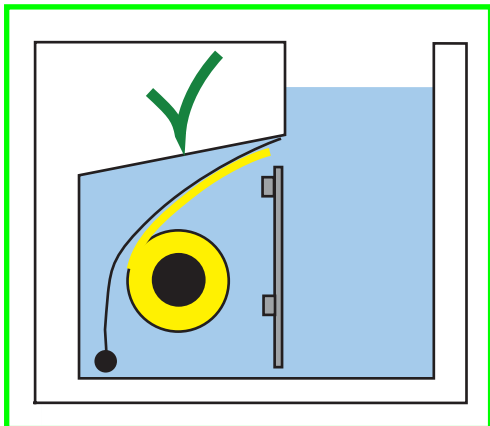

## Запись положения «бассейн открыт»

Шестигранный  
ключ  
вставной №3

6

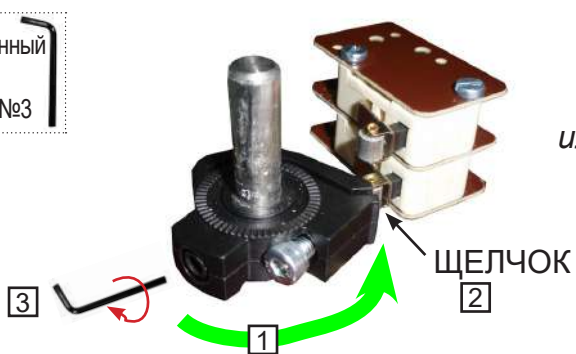

или

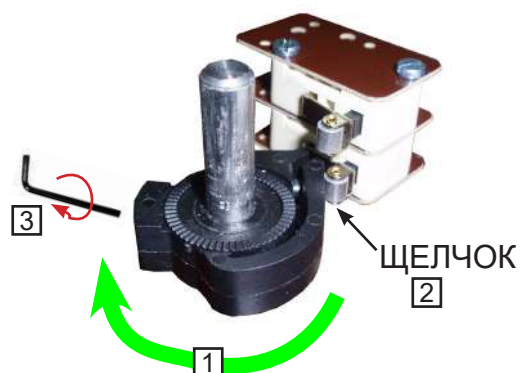



## Установка полотна в положении «бассейн закрыт»



Отрегулировать положение полотна с помощью 2 кнопок «Открыть и закрыть»

**Внимание:** последней командой должна быть команда на закрытие.

«если полотно не закрывается, проверить блок управления и повторить всю процедуру настройки регулировки крайних положений»

7

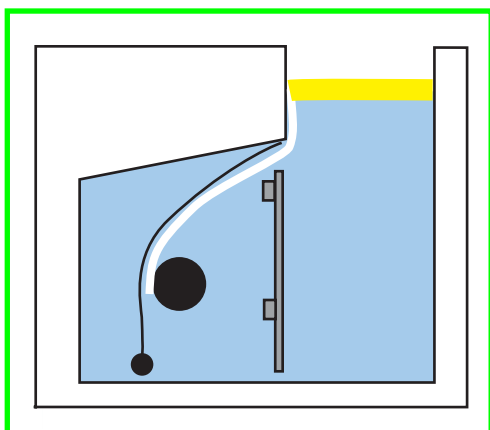

35

## Запись положения «бассейн закрыт»

Шестигранный  
ключ  
вставной №3

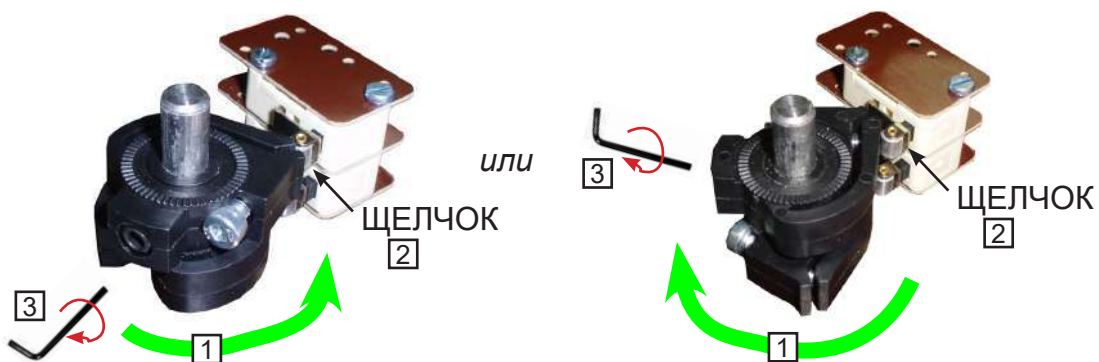

8

## Регулировка настройки крайних положений полотна

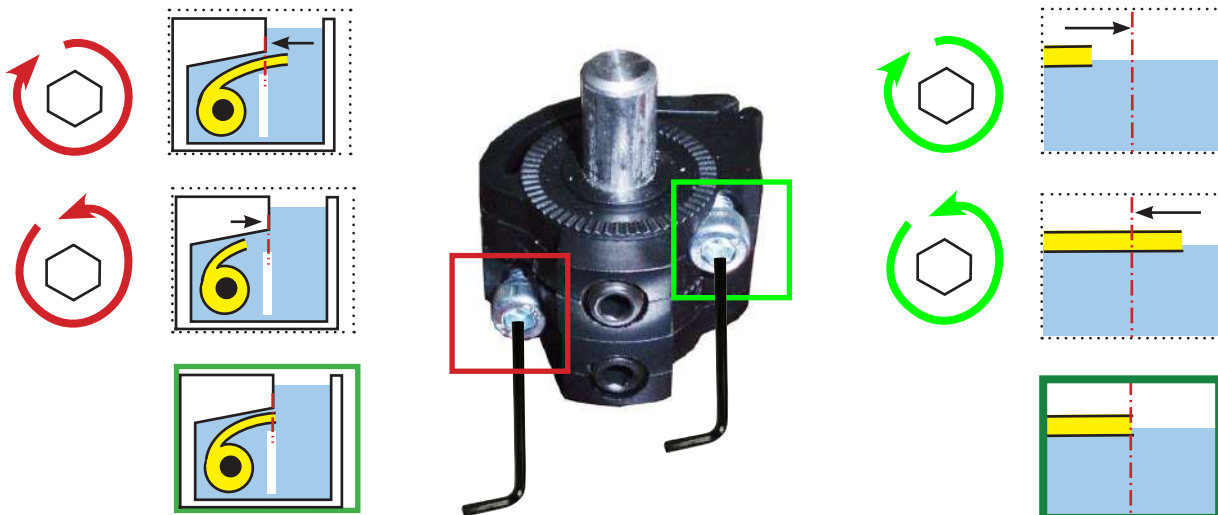

**1** Начало программирования:

**2** Проверить

Закрытие бассейна

Открытие бассейна

Контакт замкнут

Если управляющая логика не соблюдается, проверить правильность подключения проводов.

**3** Установка полотна в положении «бассейн открыт»

Отрегулировать положение полотна с помощью 2 кнопок «Открыть и закрыть»

Внимательно выбрать данное положение, так как оно будет записано в качестве эталона при включении мотора.

**4** Запись положения «бассейн открыт»

5

## Установка полотна в положении «бассейн закрыт»



Отрегулировать положение полотна с помощью 2 кнопок «Открыть и закрыть»

**Внимание:** последней командой должна быть команда на закрытие. «если полотно не закрывается, проверить блок управления и повторить всю процедуру настройки регулировки крайних положений»

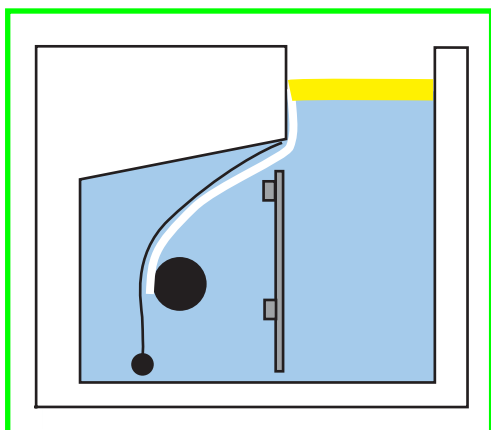

6

## Запись положения «бассейн закрыт»



7

Программирование крайних положений полотна завершено.

## АВТОМАТИЧЕСКИЙ ВЫКЛЮЧАТЕЛЬ

### ИНФОРМАЦИЯ

Автоматический выключатель защищает систему от возможных проблем во время разблокировки наборов сцепления во время открытия бассейна. В случае заедания жалюзи мотор останавливается автоматически.

#### Различные причины блокировки:

- Не удастся разблокировать набор сцепления.
- Трение полотна (по балке, бортику...)
- Присутствие какого-либо предмета в бассейне (робота, противовеса...), попавшего под полотно.

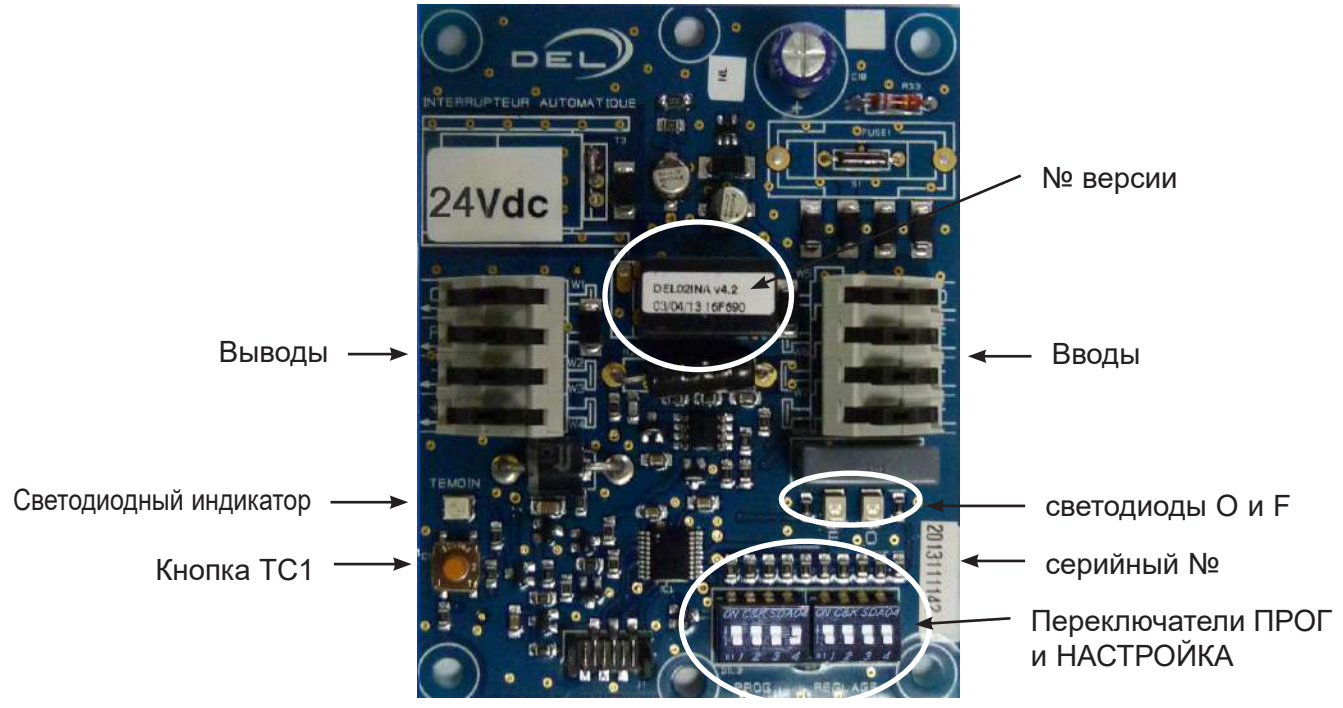

## ПРОВЕРКА ПРАВИЛЬНОСТИ РАБОТЫ АВТОМАТИЧЕСКОГО ВЫКЛЮЧАТЕЛЯ

- Отключить автоматический выключатель



(выкл ПРОГ)



- Проверить:

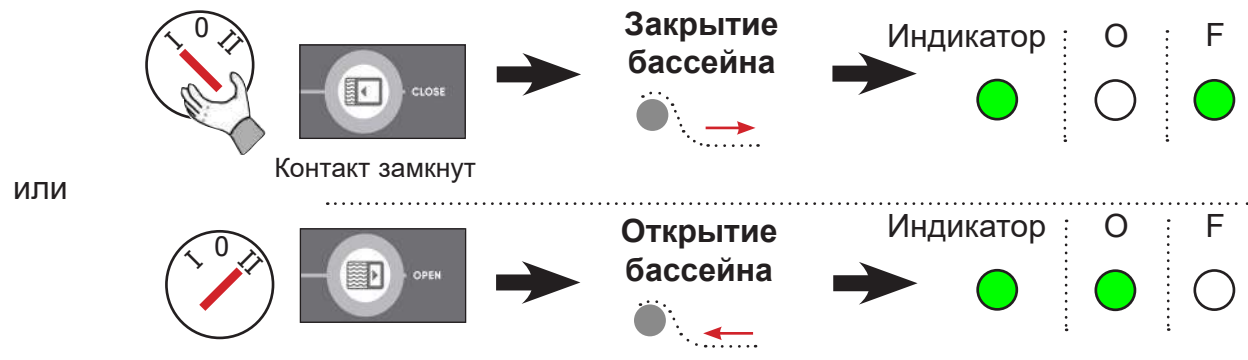

**Если управляющая логика не соблюдается, проверить правильность подключения проводов (страница 15).**

## НАСТРОЙКА МОДЕЛИ СМАТЫВАЮЩЕГО УСТРОЙСТВА (ВЫКЛ НАСТР)

Погружной мотор



Мотор в боксе сухого исполнения



## НАСТРОЙКА ПРОДОЛЖИТЕЛЬНОСТИ КОНТРОЛЯ (ВЫКЛ НАСТР)

L = длина бассейна со ступеньками

L ≤ 12 м



30 секунд

L > 12 м



60 секунд



## НАСТРОЙКА ЧУВСТВИТЕЛЬНОСТИ ПУСКОВОГО УСТРОЙСТВА (ВЫКЛ ПРОГ)

I = ширина бассейна

I ≤ 3 м	I ≤ 4 м	I ≤ 5 м	I ≤ 6 м	I ≤ 7 м	I ≤ 8 м	I ≤ 9 м	I ≤ 10 м



← Максимальная чувствительность — — — — — Минимальная чувствительность →

## АКТИВАЦИЯ (ВЫКЛ ПРОГ)

активирован



**Если вы не активируете автоматический выключатель, это может привести к серьезным повреждениям электромотора, электрической коробки или пластин, тем самым аннулируя действие гарантии.**



## ВАЖНАЯ ИНФОРМАЦИЯ

Удерживать контакт более 3 сек =

В следующий раз открытие бассейна будет защищено



+ 3 сек



Удерживать контакт более 3 сек =

В следующий раз открытие бассейна не будет защищено



- 3 сек



## ТЕСТ

A - Заблокировать жалюзи вручную или с помощью наборов сцепления, открыть бассейн.

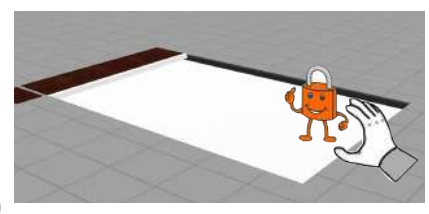

=> Мотор останавливается автоматически.  
(при необходимости настроить чувствительность пускового устройства)



В случае неправильного срабатывания устройства, уменьшите чувствительность пускового устройства, используя настройку, предназначенную для бассейна большей ширины.

карта активирована	Индикатор		
	O	F	
	Открытие, идет контроль		
	Открытие без контроля		
Заккрытие			
Защита включена			

# Push-lock



## ПРАВИЛА РАЗМЕЩЕНИЯ ФИКСИРУЮЩИХ УЗЛОВ

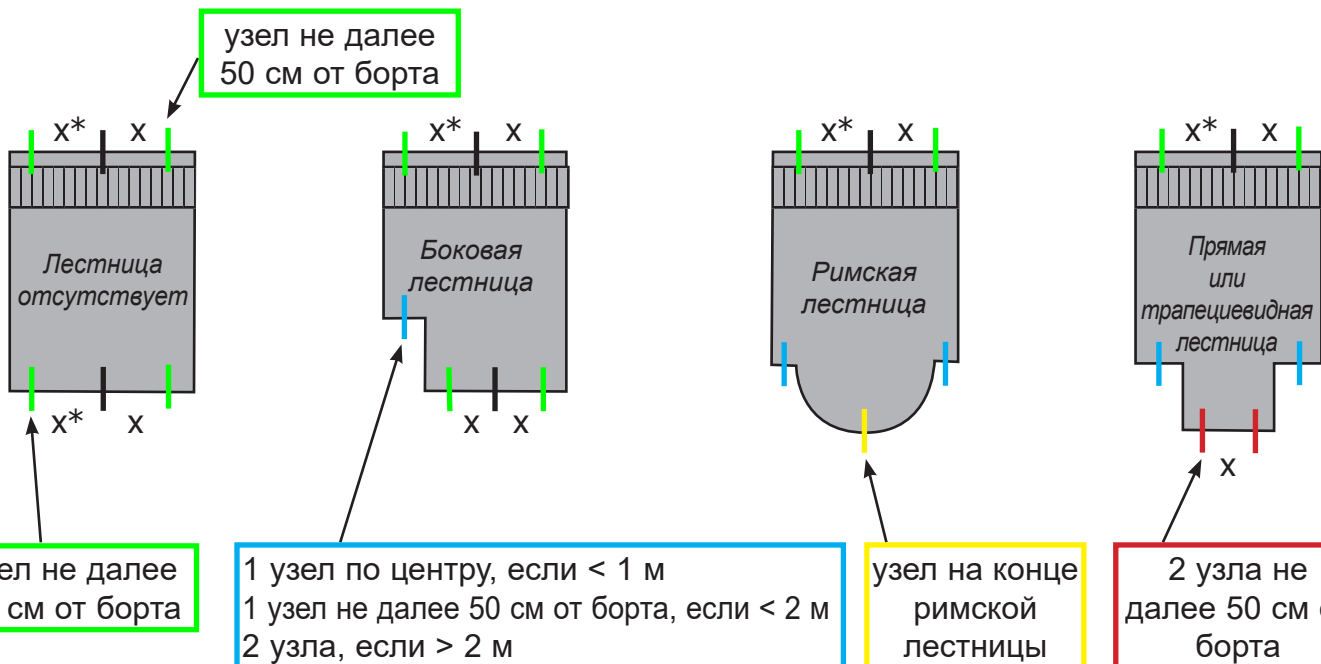

\* X ни в коем случае не должно превышать 2 м

Размещение фиксирующих узлов на полотне указано на чертеже, поставляемом вместе с панелями.

Любые изменения в размещении узлов должны соответствовать изложенным выше правилам. В любых других случаях обратитесь к нам за консультацией.



## Использование регулятора уровня обязательно

### Вариант «Заделка»

Для бассейнов из бетона

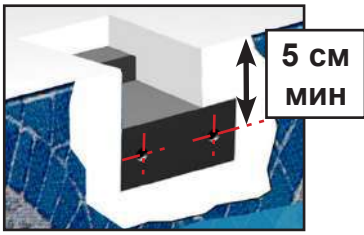

5 см  
МИН

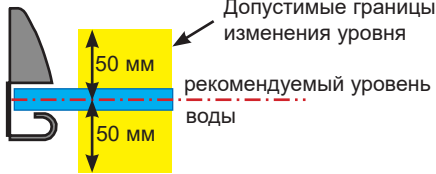

Шуруп для дерева VBA TF Z rozі нерж. сталь A4 Ø6 x 60

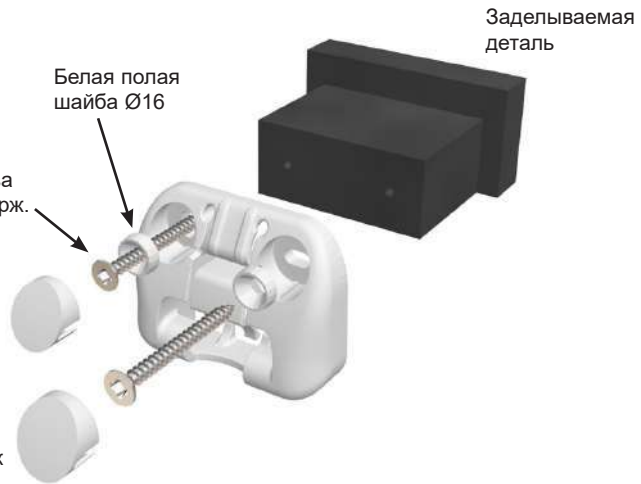

Колпачок

### Вариант «Скоба»

Для бассейнов из бетона

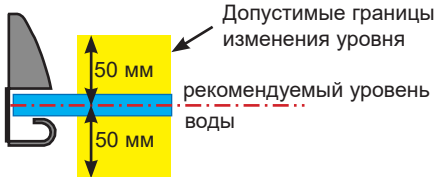
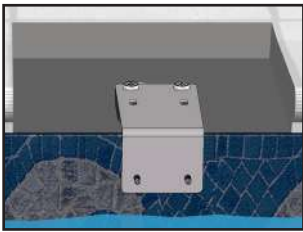

Шуруп для дерева VBA TF Z rozі нерж. сталь A4 Ø6 x 60



колпачок

### Вариант «Дюбели»

Для бассейнов из бетона и стеновых блоков, а также для бассейнов с толщиной стен равной или превышающей 8 мм

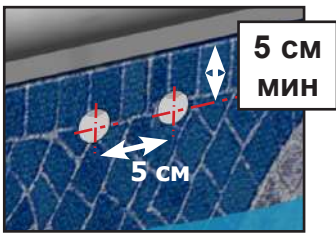

5 см  
МИН

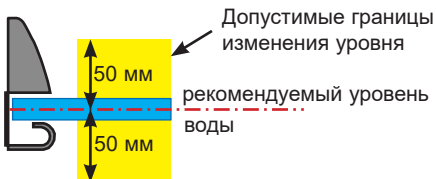

Шуруп для дерева VBA TF Z rozі нерж. сталь A4 Ø6 x 60

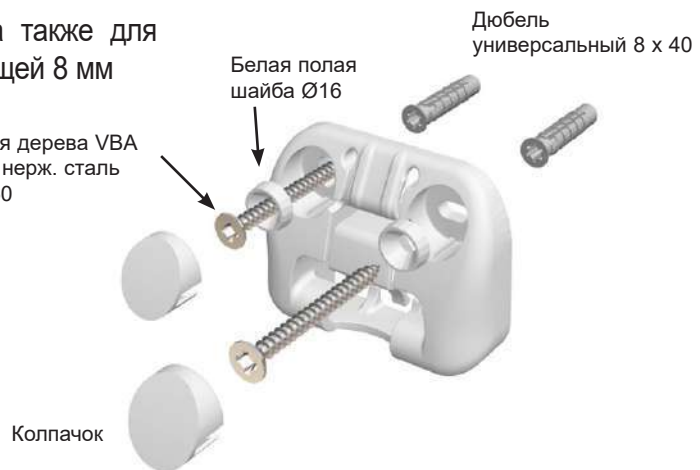

Колпачок



60 мм «минимум»

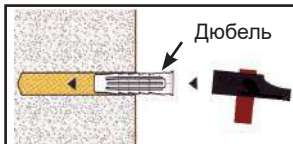

Дюбель

#### Бетон

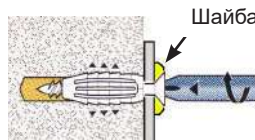

Шайба

После появления сопротивления прекратите вкручивать шуруп, вы только ухудшите качество крепления.

#### Стеновой блок

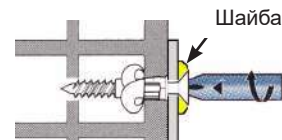

Шайба

После появления сопротивления выполните 3 поворота отверткой и завершите затяжку.

## ОТКРЫТИЕ / ЗАКРЫТИЕ БАСЕЙНА

**ВСЕГДА СЛЕДИТЕ ЗА ТЕМ, ЧТОБЫ УРОВЕНЬ ВОДЫ В БАСЕЙНЕ БЫЛ ПОСТОЯННЫМ И СООТВЕТСТВОВАЛ ТРЕБОВАНИЯМ ТЕХНИЧЕСКОГО РУКОВОДСТВА.**

**ЛИЦО, ОСУЩЕСТВЛЯЮЩЕЕ ОПЕРАЦИЮ, ДОЛЖНО УБЕДИТЬСЯ В ОТСУТСТВИИ КУПАЮЩИХСЯ, А ТАКЖЕ ПОСТОЯННО СЛЕДИТЬ ЗА БАСЕЙНОМ ВО ВРЕМЯ ОПЕРАЦИЙ ПО ЕГО ОТКРЫТИЮ И ЗАКРЫТИЮ.**

- Крайне важно открывать или закрывать полотно полностью и никогда не оставлять его в среднем положении.
- Если под полотном производится автоматическая очистка, убедитесь в том, что питающая труба не препятствует движению панелей во время открытия и закрытия жалюзи.
- При закрытии жалюзи обязательно уберите плавающие предметы с поверхности воды.
- Не блокируйте полотно во время свертывания или развертывания.
- Не включайте полотно, если жалюзи покрыты льдом.
- Открытие и закрытие бассейна производит один человек (2 минуты), и около 3 минут необходимо для блокировки или разблокировки фиксирующих узлов.

**Открытие: Всегда разблокируйте жалюзи перед включением мотора.**

- Разблокируйте все системы фиксации.
- Включите режим открытия.
- Уберите инструменты разблокировки в недоступное для детей место.
- Заблокируйте режим Wi-Key или уберите ключ



**Закрытие:**

- Включите команду на закрытие «контакт замкнут на время закрытия»
- Заблокируйте все системы фиксации.
- Уберите инструменты разблокировки в недоступное для детей место.
- Заблокируйте режим Wi-Key или уберите ключ



Никогда не размещайте на полотне жалюзи предметы, не предназначенные для этого – панели могут деформироваться. Никогда не оставляйте предметы на жалюзи (полотенце, спасательный круг и т.п.), так как при нагревании солнечными лучами панели будут вздуваться, а гарантия не будет применяться.

Поликарбонатные солнечные панели не предусматривают обработки бромом или веществами, содержащими бром. Избегайте прямого контакта неразбавленных химических веществ с поликарбонатными солнечными панелями (напр., вещества для борьбы с водорослями).

Необходимо предварительно провести испытание на небольшой поверхности.

### ВАЖНАЯ ИНФОРМАЦИЯ

При закрытии бассейна необходимо **УДЕРЖИВАТЬ КНОПКУ В ТЕЧЕНИЕ НЕ МЕНЕЕ 3 СЕКУНД**. Это действие необходимо в целях обеспечения автоматического обнаружения помех при следующем открытии.

#### БЛОКИРОВКА WI-KEY

- Удерживайте кнопку нажатой более 3 секунд, пока индикатор не начнет мигать = система заблокирована

#### РАЗБЛОКИРОВКА WI-KEY

- Нажмите на и продолжайте удерживать.
- В это же время последовательно нажмите на:
- Индикатор горит = передатчик разблокирован

### СВЕТОВЫЕ ИНДИКАЦИИ

Когда вы нажимаете на одну из кнопок, световые индикации, указанные ниже, информируют вас о статусе (заблокировано/разблокировано) Wi-key, а также об уровне зарядки батареек.

- Зеленый индикатор -----> Wi-key разблокировано
- ● Индикатор мигает зеленым/красным -----> Wi-key заблокировано
- Оранжевый индикатор -----> Низки уровень зарядки
- Красный индикатор -----> Замените батарейки (2 x LR03)

блокировка

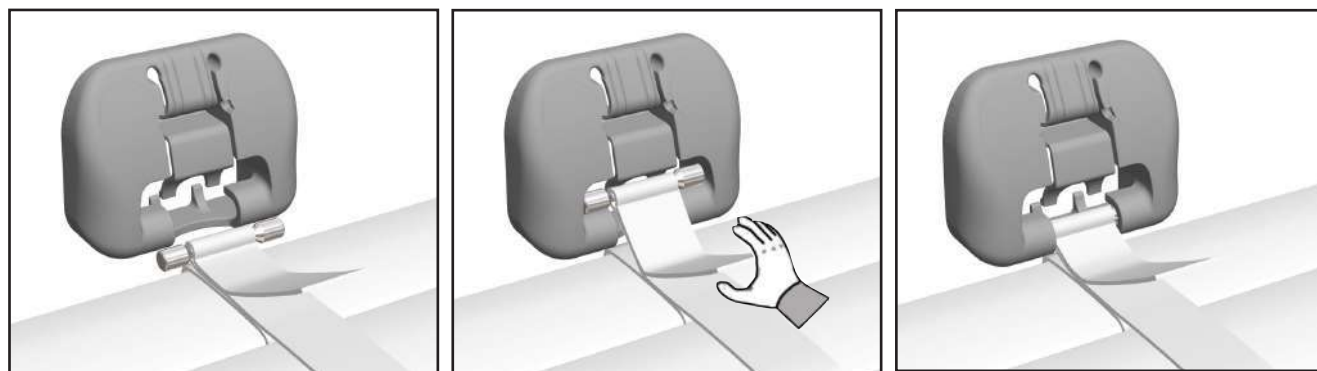

разблокировка

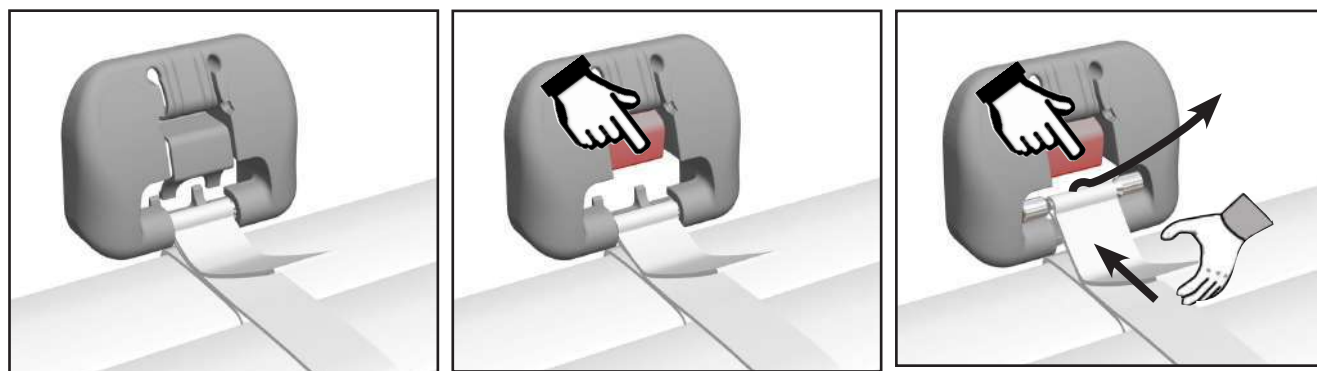

## ОСТАНОВКА СИСТЕМЫ ВО ВРЕМЯ ОТКРЫТИЯ БАСЕЙНА

**1 - Остановка связана с реальной блокировкой: (забыли о разблокировать фиксирующие узлы или прочее..)**

- Еще раз закрыть на более чем 3 секунды, затем полностью отпустить натяжение полотна. **(В следующий раз открытие бассейна будет защищено системой)**

- Устранить причину(-ы) блокировки, возобновить открытие бассейна.

**2 - Непредвиденная остановка:**

- Снова закрыть на 1 - 3 секунды. **(В следующий раз открытие бассейна не будет защищено системой)**

- Продолжить открытие бассейна.

*В случае неправильного срабатывания устройства, уменьшить чувствительность автоматического выключателя.*

*- изменить параметр «чувствительности пускового устройства».*

**Использование автоматического режима закрытия с «отключенным» автоматическим выключателем это может привести к серьезным повреждениям электромотора, электрической коробки или панелей, тем самым аннулируя действие гарантии.**

## ЗНАЧЕНИЕ ИНДИКАТОРОВ АВТОМАТИЧЕСКОГО ВЫКЛЮЧАТЕЛЯ

карта активирована	Индикатор	O		F	Мигающий индикатор
		●	○	○	
Открытие, идет контроль	●	●	○	○	Постоянный индикатор
Открытие без контроля	●	●	○	○	
Закрытие	●	○	●	○	
Защита включена	●	○	○	●	

карта выключена	Индикатор	O		F	Мигающий индикатор
		●	○	○	
Открытие	●	●	○	○	Постоянный индикатор
Закрытие	●	○	●	○	

## ЗНАЧЕНИЕ СВЕТОДИОДНОГО ИНДИКАТОРА ЭЛЕКТРИЧЕСКОГО ЩИТА DL6010

	Мигающий индикатор		Постоянный индикатор		Мигающий индикатор		Постоянный индикатор
--	--------------------	--	----------------------	--	--------------------	--	----------------------

ДАТЧИК		Инициализация светодиодные индикаторы горят попеременно
СБОИ		

ДАТЧИК		мотор работает регулярное медленное мигание
СБОИ		

ДАТЧИК		Датчик сбоя (проверить соединения и провода) горит постоянно
СБОИ		

ДАТЧИК		Сбой в электронике (проверить провода и соединения / возврат изготовителю) быстрое мигание
СБОИ		

ДАТЧИК		Сбой программы (перепрограммировать крайние положения) горит постоянно
СБОИ		

## УРОВЕНЬ ВОДЫ В БАССЕЙНЕ

- Для обеспечения оптимальной безопасности и нормальной работы смывающего устройства следите за тем, чтобы уровень воды в бассейне был постоянным и соответствовал требованиям производителя. (использование регулятора уровня воды обязательно)
- Слишком высокий уровень свидетельствует о засорении переливного отверстия листьями или другим предметом.
- Слишком низкий уровень может привести к застреванию полотна.
- В случае оборудования бассейна желобками и поручнями уровень воды должен контролироваться регулятором уровня.

## ФИЛЬТРАЦИЯ

- Программируйте фильтрацию в светлое время суток и оставляйте ее работать постоянно по достижении температуры воды 25°C.

## ОБСЛУЖИВАНИЕ (ВОЗЛАГАЕТСЯ НА КЛИЕНТА)

- Дважды в год производите глубокую очистку полотна (перед началом использования и перед зимним хранением). Это особенно важно, если вода в бассейне жесткая. Для этого использовать аппарат высокого давления с теплой водой и средство для очистки воды (см. каталог DEL).

Панели можно мыть только чистой водой или нейтральными моющими средствами.

В частности, не использовать щелочные (основания) или кислотные моющие средства.

Не использовать оборудование или абразивные чистящие средства во избежание царапин.

При необходимости протестировать не небольшой скрытой части полотна.

- Также регулярно выполняйте очистку систем фиксации для оптимального функционирования механизма.
- При аномальных нагрузках на полотно (падение) необходимо произвести осмотр всей системы.
- Ежегодно проверяйте состояние ремней.

### WI-KEY

#### Подключение нового передатчика

##### 1 приемник



Нажать на «STOP» и, не отпуская, нажать на «O» более 3 секунд  
 ОК когда «Индикатор» мигает зеленым цветом.  
 подключение передатчика необходимо выполнить в течение последующих 30 секунд.

##### 2 передатчик

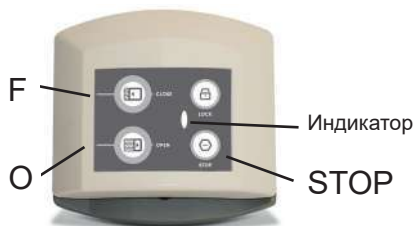

Нажать на «STOP» и, не отпуская, нажать на «O» более 3 секунд  
 ОК когда «Индикатор» мигает красным / зеленым цветом.  
 подключение другого передатчика необходимо выполнить в течение последующих 30 секунд.

#### Замена батареек



Будьте внимательны к сторонам контакта при повторной установке

	Приемник	Передатчик
Производитель	DEL	DEL
Наименование	Приемник Wikey	Передатчик Wikey
Категория	3 (EN 300220-1)	3 (EN 300220-1)
Зона охвата	50 м на открытом пространстве	50 м на открытом пространстве
	25 м через бетонную стену	25 м через бетонную стену
Питание	12-48 В пост.т. 30 мА макс.	2 батарейки 1,5 В ААА
Индекс защиты	< IP40	< IP54



**ОБСЛУЖИВАНИЕ**

- Любые работы должны выполняться квалифицированным персоналом, который при необходимости может обратиться к производителю (контактная информация на обратной стороне инструкции).
- Все запасные части должны быть оригинальными или соответствовать стандарту NFP 90.308.
- Выполняйте осмотр всех элементов полотна.
- Перед началом каждого сезона и в случае чрезвычайных событий (падение человека, попадание жалюзи под град, повышенное усилие на полотно и т.д.) проверяйте, чтобы на панелях не было видимых повреждений, которые могут повлиять на функцию безопасности жалюзи (панели с трещинами, отверстиями, деформациями и т.д.). При необходимости замените панели или полотно целиком.
- Ни летом, ни зимой не накрывайте жалюзи непрозрачным чехлом. «Опасность повреждения панелей из-за повышения температуры»
- Проверяйте состояние ремней (швов) и, в частности, степень их износа.
- Раз в год проводить проверку затяжки электрических соединений
- «Индикатор» мигает КРАСНЫМ = заменить батарейки блока управления Wi-key

**ЗИМНЕЕ ХРАНЕНИЕ**

- В зависимости от географического региона, в зимний период может потребоваться закрыть бассейн.
- Переведите жалюзи в закрытое положение.
- Зимнее хранение моторредукторов:
- Переведите бассейн в закрытое положение.
- Извлеките моторредуктор, смажьте полый вал из нержавеющей стали и храните его в сухом, проветриваемом помещении.
- Отключить питание электрического щита, а затем выключателя.
- Мы рекомендуем установить покрытие для зимнего периода IVERNÉA для защиты полотна от УФ-лучей и загрязнений.

## **УВАЖАЕМЫЕ КЛИЕНТЫ!**

**ВЫ ОКАЗАЛИ НАМ ДОВЕРИЕ, ВЫБРАВ АВТОМАТИЧЕСКИЕ ЗАЩИТНЫЕ ЖАЛЮЗИ КОМПАНИИ DEL, И МЫ БЛАГОДАРИМ ВАС ЗА ЭТО.**

**МЫ СОВЕТУЕМ ВНИМАТЕЛЬНО ПРОЧИТАТЬ ПРИВЕДЕННЫЕ НИЖЕ РЕКОМЕНДАЦИИ.**

## **ТРЕБОВАНИЯ БЕЗОПАСНОСТИ**

**· БАСЕЙН МОЖЕТ ПРЕДСТАВЛЯТЬ СЕРЬЕЗНУЮ ОПАСНОСТЬ ДЛЯ ВАШИХ ДЕТЕЙ. СЛУЧАЕТСЯ, ЧТО ДЕТИ ВНЕЗАПНО ТОНУТ В БАСЕЙНАХ.**

**КОГДА РЯДОМ С БАСЕЙНОМ НАХОДЯТСЯ ДЕТИ, ОТ ВАС ТРЕБУЕТСЯ ПОСТОЯННАЯ БДИТЕЛЬНОСТИ И АКТИВНОЕ НАБЛЮДЕНИЕ, ДАЖЕ ЕСЛИ ОНИ УМЕЮТ ПЛАВАТЬ.**

**ВЫУЧИТЕ ПРИЕМЫ, КОТОРЫЕ МОГУТ СПАСТИ ЖИЗНЬ.**

### **ЗАПОМНИТЕ И РАЗМЕСТИТЕ РЯДОМ С БАСЕЙНОМ НОМЕРА ТЕЛЕФОНОВ СЛУЖБ ПЕРВОЙ ПОМОЩИ**

- ПОЖАРНЫЕ: 01 (РОССИЯ) ИЛИ 112 С МОБИЛЬНОГО ТЕЛЕФОНА
- СКОРАЯ ПОМОЩЬ: 03 (РОССИЯ)
- ТОКСИКОЛОГИЧЕСКИЙ ЦЕНТР:

**· ЭТИ ЖАЛЮЗИ НЕ ЗАМЕНЯТ НИ БЛАГОРАЗУМИЯ, НИ ЛИЧНОЙ ОТВЕТСТВЕННОСТИ. ОНИ ТАКЖЕ НЕ ЗАМЕНЯТ БДИТЕЛЬНОСТИ РОДИТЕЛЕЙ И/ИЛИ ОТВЕТСТВЕННЫХ ВЗРОСЛЫХ, КОТОРАЯ ОСТАЕТСЯ ГЛАВНЫМ ФАКТОРОМ ЗАЩИТЫ МАЛОЛЕТНИХ ДЕТЕЙ.**

**· ВНИМАНИЕ, ЗАЩИТЕ ОБЕСПЕЧИВАЕТСЯ ТОЛЬКО ПРИ ЗАКРЫТОМ, ЗАБЛОКИРОВАННОМ И ПРАВИЛЬНО УСТАНОВЛЕННОМ В СООТВЕТСТВИИ С ИНСТРУКЦИЯМИ ПРОИЗВОДИТЕЛЯ ПОЛОТНЕ.**

**- ПОДДЕРЖИВАЙТЕ УРОВЕНЬ ВОДЫ, УКАЗАННЫЙ ПРОИЗВОДИТЕЛЕМ.**

**- БАСЕЙН ДОЛЖЕН СИСТЕМАТИЧЕСКИ ЗАКРЫВАТЬСЯ ЖАЛЮЗИ ВО ВРЕМЯ ВАШЕГО ОТСУТСТВИЯ ДОМА, ДАЖЕ КРАТКОВРЕМЕННОГО.**

**· УБЕЖДАЙТЕСЬ В ОТСУТСТВИИ КУПАЮЩИХСЯ ИЛИ ПОСТОРОННИХ ПРЕДМЕТОВ В БАСЕЙНЕ ПЕРЕД И ВО ВРЕМЯ ОПЕРАЦИЙ С ЖАЛЮЗИ.**

**· УБИРАЙТЕ ИНСТРУМЕНТЫ, НЕОБХОДИМЫЕ ДЛЯ ВКЛЮЧЕНИЯ ЖАЛЮЗИ, В НЕДОСТУПНОЕ ДЛЯ ДЕТЕЙ МЕСТО.**

**- ВКЛЮЧЕНИЕ МЕХАНИЗМА ДОЛЖНО ПРОИЗВОДИТЬСЯ ТОЛЬКО ОТВЕТСТВЕННЫМ ВЗРОСЛЫМ ЧЕЛОВЕКОМ.**

**- ЗАПРЕЩАЕТСЯ ВСТАВАТЬ, ХОДИТЬ ИЛИ ПРЫГАТЬ ПО ЗАЩИТНОМУ ПОЛОТНУ.**

**· ПРИ ОБНАРУЖЕНИИ НЕИСПРАВНОСТИ, МЕШАЮЩЕЙ ЗАКРЫТЬ БАСЕЙН И СДЕЛАТЬ ЕГО БЕЗОПАСНЫМ, ИЛИ ВРЕМЕННОЙ НЕДОСТУПНОСТИ ОБОРУДОВАНИЯ ИЛИ БАСЕЙНА, НЕОБХОДИМО ПРИНЯТЬ ВСЕ МЕРЫ, ЧТОБЫ ЗАКРЫТЬ ДОСТУП К БАСЕЙНУ МАЛОЛЕТНИМ ДЕТЯМ ВПЛОТЬ ДО ЗАВЕРШЕНИЯ РЕМОНТА ЖАЛЮЗИ.**

**· РЕБЕНОК МОЖЕТ УТОНУТЬ МЕНЕЕ, ЧЕМ ЗА 3 МИНУТЫ, И НИКАКАЯ ЗАЩИТА НИКОГДА НЕ ЗАМЕНИТ НАБЛЮДЕНИЯ И БДИТЕЛЬНОСТИ ВЗРОСЛОГО ЧЕЛОВЕКА.**

**· ФИЗИЧЕСКОЕ ПРИСУТСТВИЕ ОТВЕТСТВЕННОГО ВЗРОСЛОГО ЧЕЛОВЕКА НЕОБХОДИМО, КОГДА БАСЕЙН ОТКРЫТ.**

**КОМПАНИЯ-УСТАНОВЩИК БАСЕЙНА**

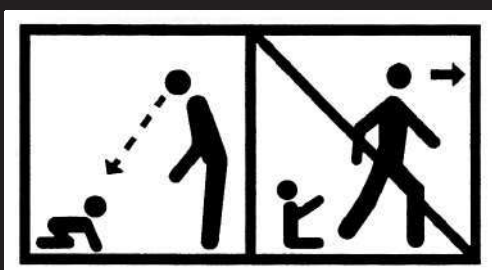

**ZA La basse croix rouge 35530 Brécé - тел.: 02 99 00 17 72 - факс: 02 99 00 21 79**