



УЛЬТРАФИОЛЕТОВАЯ ДЕЗИНФЕКЦИЯ
ОБОРУДОВАНИЕ ДЛЯ ОБРАБОТКИ ПИТЬЕВОЙ ВОДЫ

SMP 7 ECO 230



РУКОВОДСТВО ПО УСТАНОВКЕ, ИСПОЛЬЗОВАНИЮ И ОБСЛУЖИВАНИЮ



СОДЕРЖАНИЕ

1. Введение.....	3
2. Общие правила.....	4
3. Руководство по установке.....	6
3.1. Механическое соединение.....	7
3.2. Электрическое подключение.....	10
4. Меры безопасности и правила.....	13
4.1. Электричество.....	13
4.2. Механические опасности.....	13
4.3. Воздействие УФ-излучения высокой интенсивности.....	13
5. Запуск системы.....	14
6. Информация на дисплее (устранение неполадок).....	15
7. Описание электрической панели.....	21
7.1 Внешний вид.....	21
7.2 Вид изнутри и электрические компоненты.....	22
7.3 Подключение к сети/клеммы ввода-вывода.....	22
8. Размеры реактора.....	23
а. SMP 7 ECO.....	23
9. Технический паспорт.....	23
а. SMP 7 ECO.....	23
10. Техобслуживание.....	24
11. Перечень запчастей.....	28
13. Запасные части для электрической панели.....	30
14. Электрическая схема.....	30
15. Гарантийные условия.....	31
16. Декларация о соответствии.....	32

1. Введение

Данное руководство предназначено для модели:

SMP 7 ECO 230

Данная УФ-система изготавливается компанией **S.I.T.A. S.r.l.**

Предупреждение: Это оборудование требует регулярного технического обслуживания для обеспечения качества обработанной питьевой воды.

Настоящее руководство по эксплуатации содержит важную информацию по использованию и обслуживанию оборудования.

Перед вводом устройства в эксплуатацию внимательно ознакомьтесь с данными инструкциями, это обеспечит безопасное использование УФ-системы. Руководство по эксплуатации является неотъемлемой частью комплекта поставки оборудования.

Перед вводом устройства в эксплуатацию следует выполнить все условия, необходимые для безопасного использования оборудования.

Монтаж, ввод в эксплуатацию и техническое обслуживание оборудования должны выполняться только квалифицированным персоналом.

Оборудование должно эксплуатироваться только уполномоченным персоналом, прошедшим соответствующую подготовку.

Не следует вносить изменения в оборудование без консультации с компанией S.I.T.A., так как это может повлиять на безопасную работу устройства. Компания S.I.T.A. не несет ответственности за повреждения, возникшие в результате несанкционированных модификаций.



РЕКОМЕНДАЦИЯ:

Руководство по эксплуатации должно храниться в доступном для обслуживающего персонала месте.

2. Общие правила

Информация об УФ-излучении

Использование УФ-излучения в настоящее время признано одной из лучших технологий обеззараживания воды. Для воспроизведения УФ-лучей используются специальные кварцевые лампы особо высокой чистоты, содержащие пары ртути, которые при соответствующей активации током, проходящим между электродами, излучают фотоны с различной энергией в фазе дезактивации, в результате чего образуется характерный УФ-спектр.

Инертность микроорганизмов возбудителя связана с повреждением молекул нуклеиновых кислот этим излучением, что приводит к нарушению их клеточного деления.

Тот факт, что химические / физические и органолептические свойства воды не изменяются и полностью отсутствуют субпродукты дезинфекции, означает, что в настоящее время это одна из самых безопасных и наиболее часто используемых технологий обеззараживания воды.

В зависимости от условий эксплуатации ртутные лампы способны излучать излучение с различной длиной волны. При низком давлении и температуре содержащихся в них газов они дают характерный монохроматический спектр (УФ-С, $\lambda = 253,7$ нм). Более высокие давление и температура позволяют получать волны другой длины, обеспечивающие полихроматический спектр, характерный для ламп среднего давления (UV-A, UV-B, UV-C).

Помимо эффективного бактерицидного действия УФ-С лучей, другие компоненты УФ излучения вызывают фотохимическое разложение некоторых веществ, например, хлораминов.

Компания SITA воспользовалась этими благоприятными характеристиками и добавила к своим бактерицидным УФ-установкам (в которых используются лампы низкого давления) лампы среднего давления, чтобы использовать весь потенциал ультрафиолетового излучения.

Из-за более высокой выходной мощности ламп, УСТРОЙСТВА СРЕДНЕГО ДАВЛЕНИЯ, производимые компанией S.I.T.A., способны обрабатывать большие потоки воды, оставаясь компактными по размеру. При подходящей для его бактерицидного действия величине, УФ-С также обеспечивает эффект фотохимического разложения.

Общие указания

В соответствии с европейскими правилами EN 60204-1 (безопасность установки электрооборудования- общие правила) электрические приборы низкого напряжения (правило 2014/35 / CE) должны быть подключены к токоприемнику с заземлением.

Указания по технике безопасности



Свет ультрафиолетовых ламп может привести к серьезным ожогам незащищенной кожи и глаз, поэтому строго рекомендуется не подключать его к токовому выводу, предварительно не закрепив УФ-лампу в корпусе и не установив ПВХ крышку.

Выпускаемые лампы с парами ртути должны считаться специальными отходами.

По этой причине вы должны утилизировать их в соответствии с законом.

Указания по утилизации

Напоминаем, что согласно D.L. 4 Мая 2014года, № 27 “Выполнение директивы 2011/65 / CE, касающейся сокращения опасных веществ в электрическом и электронном оборудовании”, лампы с парами ртути и электрические панели после прекращения их использования должны рассматриваться как специальные отходы и таким же образом утилизироваться.

Для этого можно обратиться в специализированные центры для утилизации опасных материалов, или напрямую связаться с нашим техническим отделом.



ИНФОРМАЦИЯ ДЛЯ ПОЛЬЗОВАТЕЛЕЙ в соответствии со ст. 14 ДИРЕКТИВЫ ЕВРОПЕЙСКОГО ПАРЛАМЕНТА И СОВЕТА 2012/19 / ЕС от 4 июля 2012 г. об отходах электрического и электронного оборудования (WEEE)

Данный символ на устройстве или упаковке указывает на то, что по окончании срока службы продукт необходимо утилизировать отдельно, а не вместе с другими смешанными городскими отходами.

Обратитесь в муниципалитет или местные органы власти, чтобы получить всю информацию о существующих в регионе системах раздельного сбора отходов. Продавец обязан бесплатно забрать старое оборудование при покупке нового оборудования эквивалентного типа для последующей переработки/утилизации.

Раздельный сбор неиспользуемого оборудования для переработки, обработки и экологически безопасной утилизации помогает избежать возможных негативных воздействий на окружающую среду и здоровье человека и способствует повторному использованию и/или переработке материалов, из которых состоит оборудование.

Электричество:



Значок молнии со стрелкой предупреждает пользователя о наличии неизолированного **ОПАСНОГО НАПРЯЖЕНИЯ** внутри корпуса.

Оборудование может быть открыто только в случае отключения питания от электросети. Пока оборудование открыто, возобновлять электропитание запрещено. Это относится как к электрической панели управления, так и к корпусу реактора.



Внимание:

Работа с оборудованием под напряжением запрещена.



Внимание:

Свет ультрафиолетовых ламп может вызвать серьезные ожоги незащищенной кожи и глаз.

3. Руководство по установке

Каждая УФ-система состоит из электрической панели и коллектора из нержавеющей стали. В панели управления реактором используется воздушное охлаждение. Обязательно соблюдайте следующие рекомендации.

ВАЖНО:

- ✓ Реактор и панель управления не должны располагаться в месте, где температура окружающего воздуха превышает 45°C.
- ✓ Реактор и панель управления не должны располагаться рядом с другим оборудованием, выделяющим тепло.
- ✓ Реактор и панель управления не должны располагаться рядом с химическим оборудованием, выделяющим пары (например, хлор).
- ✓ Если система установлена после фильтров, рекомендуется, чтобы корзина с сетчатым фильтром была размещена ниже по потоку от реактора для защиты от попадания стеклянных частиц в бассейн в случае разрушения внутреннего стеклянного рукава реактора (маловероятно) или при текущем обслуживании.
- ✓ Рекомендуется, чтобы основной трубопровод включал в себя обводной канал с краном вокруг реактора, а также запорные краны для входных и выходных соединений, тем самым позволяя потоку обойти вокруг реактора во время технического обслуживания.
- ✓ Химические дозирующие устройства, по возможности, должны устанавливаться ниже по течению после реактора.

Несоблюдение любого из перечисленных условий может повлиять на работу и гарантию устройства, а также негативно отразиться на долгосрочной надежности и сроке службы системы.

3.1. Механическое соединение

1. Установите реактор в соответствии с приведенным ниже техническим рисунком.

ПРИМЕЧАНИЕ:
Установите реактор, как показано на
техническом чертеже (лампы должны
работать в горизонтальном положении).

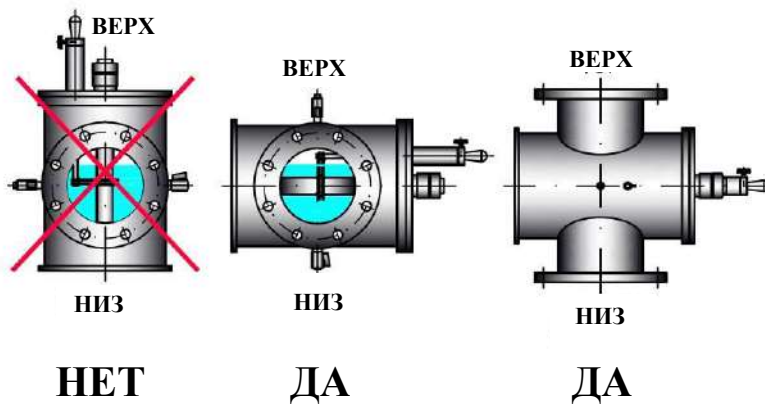
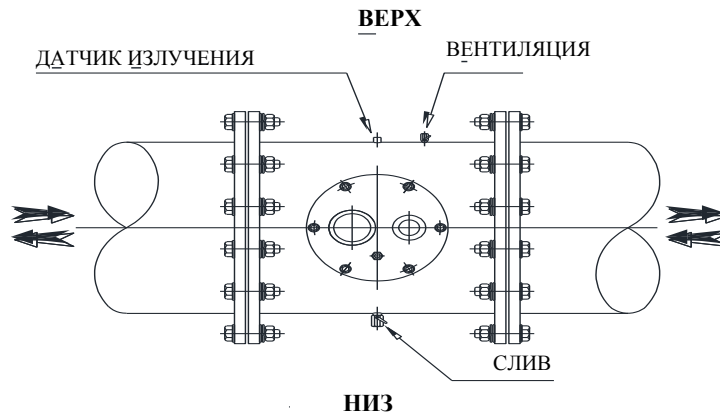
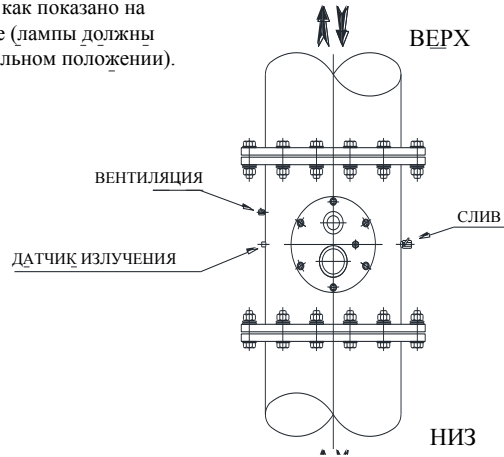

2. Рекомендуется, чтобы основной трубопровод включал в себя обводной канал с краном вокруг реактора, а также запорные краны для входных и выходных соединений, тем самым позволяя потоку обойти вокруг реактора во время технического обслуживания.



ВАЖНО:

Не подключайте к УФ-системе пластиковые клапаны. Ультрафиолетовое излучение может разрушить пластик уплотнения клапанов.

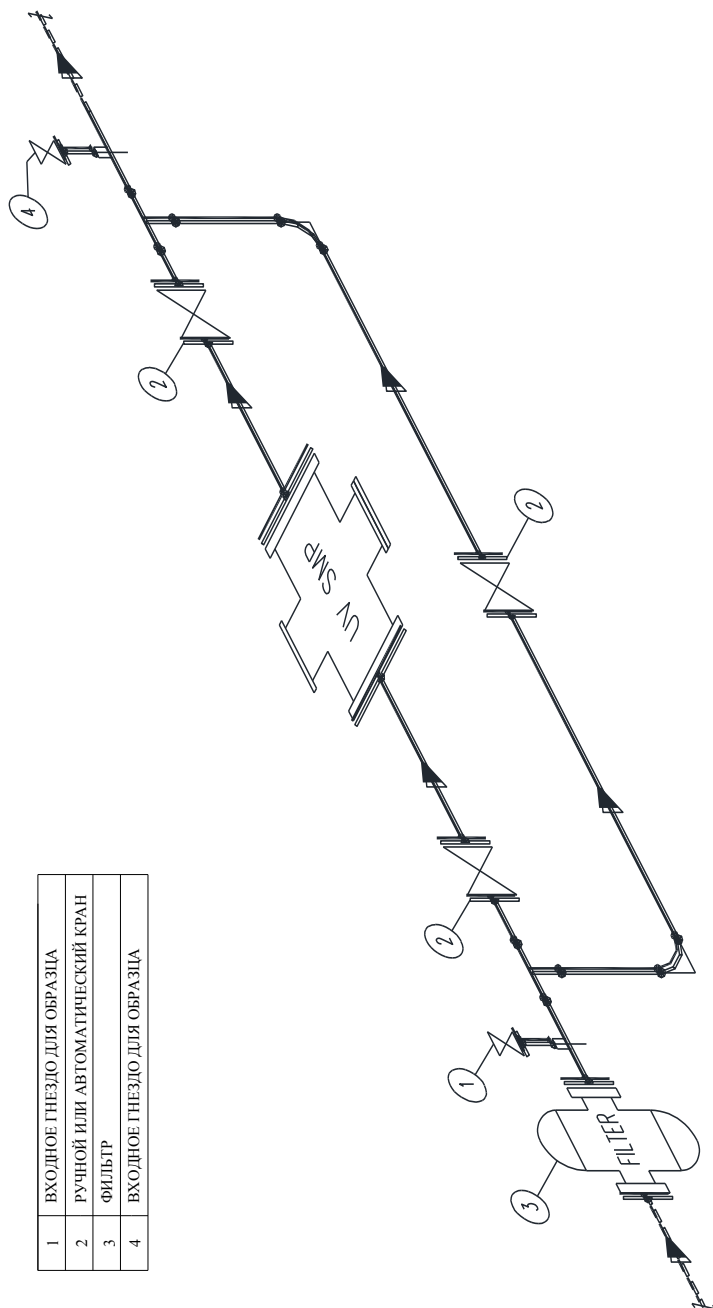

3. Вставьте датчик (с уплотнительным кольцом) в отверстие камеры.



4. Установите сливной и вентиляционный клапаны.

5. Откройте воздушный клапан и закройте перепускной.

6. Спустите воздух из реактора.

7. Пропустите воду через SMP и проверьте, нет ли признаков утечки внутри кварцевого рукава.

3.2. Электрическое подключение

*Электромонтаж должен выполняться только квалифицированным электриком.
Электропитание устройства должно быть заземлено.*

1. Запитайте электрическую панель, как показано на следующем чертеже.

SMP ECO

ПРИМЕЧАНИЕ: ЭЛЕКТРИЧЕСКАЯ ПАНЕЛЬ SMP ДОЛЖНА БЫТЬ ЗАПИТАНА В СООТВЕТСТВИИ С ЧЕРТЕЖОМ. ТАКИМ ОБРАЗОМ, ПРИ ОТКЛЮЧЕНИИ НАСОСА ОТКЛЮЧАЕТСЯ SMP.

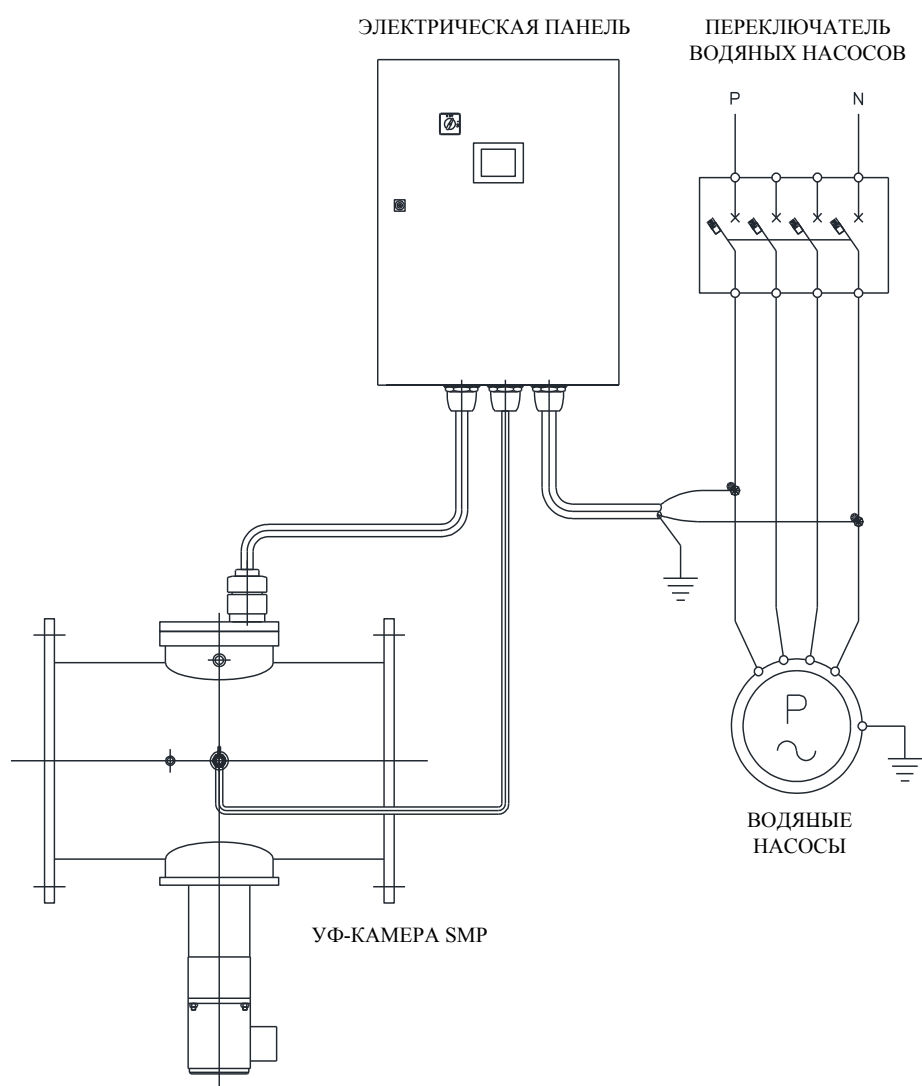



2 Подсоедините клеммы лампы.

3 Вставьте лампу в кварцевый рукав, уже установленный в камере из нержавеющей стали.

4 Выполните заземление камеры из нержавеющей стали.

5 Обратный провод лампы должен быть расположен с нижней стороны (между 3:00 и 9:00 часами)

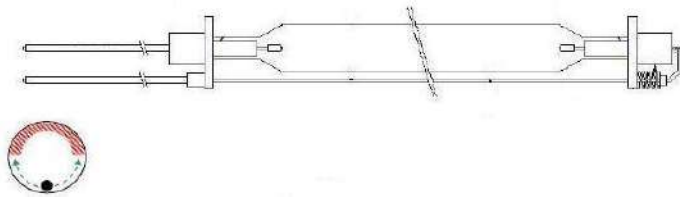

6 Закрутите кольцевые гайки на болтах



7 Подключите кабель УФ-датчика.

8 Подключите источник питания:
Убедитесь, что основной источник электропитания изолирован от панели управления. (Информацию об электропроводке см. в разделе Описание электрической панели).

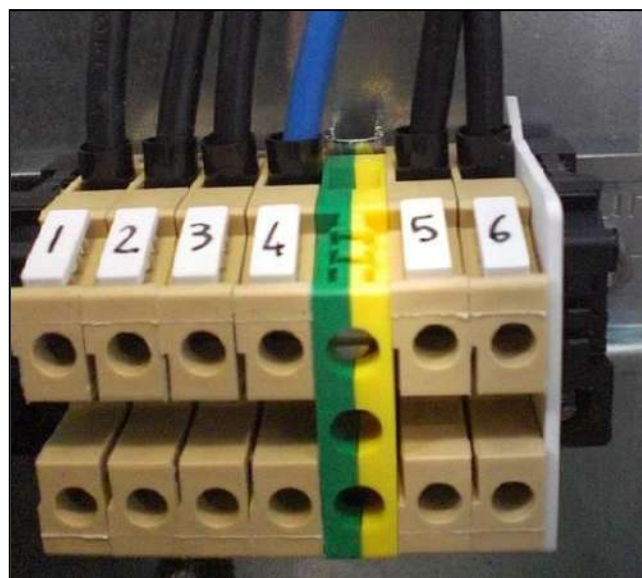

9 Включите УФ-систему с помощью общего выключателя (лампа загорится через несколько минут). Не открывайте электрощит, не отключив общий выключатель. Мы напоминаем вам о необходимости ежемесячного тестирования дифференциального выключателя. Лампа загорается только через несколько минут, чтобы обеспечить охлаждение после цикла ВКЛ/ВЫКЛ/ВКЛ.

10 Через 30 минут работы производится калибровка датчика (см. Раздел “УФ-контроллер”).

4. Меры безопасности и правила

Оборудование должно устанавливаться, вводиться в эксплуатацию и обслуживаться квалифицированными специалистами. Владелец и / или пользователь должны обеспечить персоналу соответствующий инструктаж.

Оборудование подверглось анализу рисков, были приняты соответствующие меры предосторожности в отношении безопасности людей и домашних животных. Тем не менее, все еще существует угроза безопасности в результате неправильного использования, ненадлежащего обслуживания, изменения материала и т. д. Угрозу безопасности несут:

- ✓ Электричество
- ✓ Механические опасности
- ✓ Воздействие ультрафиолетового излучения высокой интенсивности

4.1. Электричество

Символ молнии со стрелкой предупреждает пользователя о наличии неизолированного ОПАСНОГО НАПРЯЖЕНИЯ внутри корпуса.

Оборудование **может быть** открыто только в случае изоляции электросети. Электропитание **не должно** восстанавливаться, пока оборудование открыто.



ВНИМАНИЕ:

Работа с оборудованием под напряжением запрещается.

4.2. Механические опасности

Оборудование содержит стекло, с которым необходимо обращаться с осторожностью. Разбитые лампы излучают опасные пары ртути.

4.3. Высокая интенсивность ультрафиолетового излучения

Реактор содержит лампы, излучающие ультрафиолетовое излучение. Подвергаясь воздействию УФ-излучения, можно получить серьезные повреждения глаз и кожи.

Убедитесь, что питание от сети изолированно перед открытием любой из крышек реактора.

5. Запуск системы

Персонал, уполномоченный владельцем и / или пользователем, должен прочитать и понять инструкцию по эксплуатации.

Персонал, проводящий ввод в эксплуатацию, должен быть знаком с мерами безопасности и правилами, действующими в стране / регионе, в котором установлена система.

Включение / выключение системы

Непременными условиями для запуска являются следующие:

- ✓ Вода течет через резервуар
- ✓ Электрическая панель запитана
- ✓ Лампы были выключены в течение 10 минут

Если все эти условия соблюдены, включите общий переключатель.



Чтобы отключить систему, выключите общий переключатель.

6. Отображение информации (устранение неполадок)

СООБЩЕНИЯ НА ЖК-ДИСПЛЕЕ - Запуск:

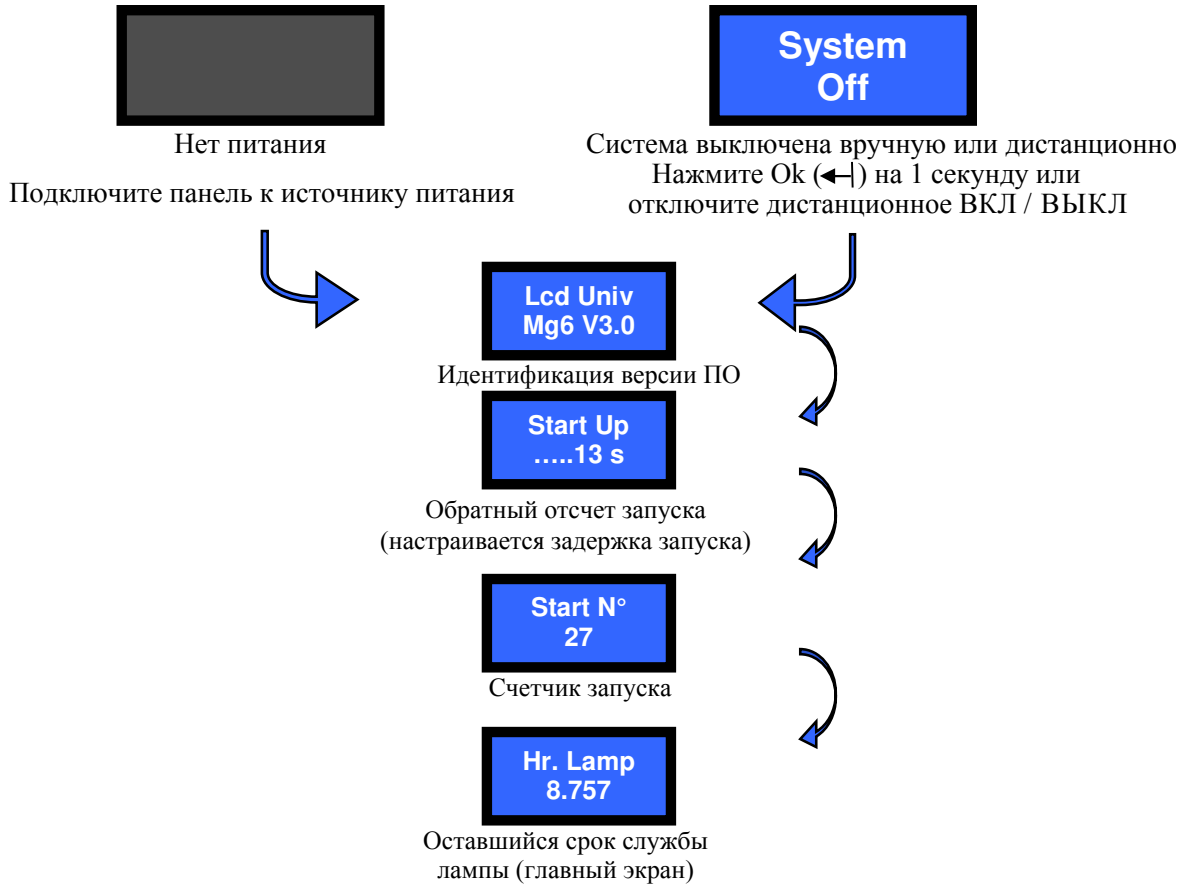

СООБЩЕНИЯ НА ЖК-ДИСПЛЕЕ - Выключение:

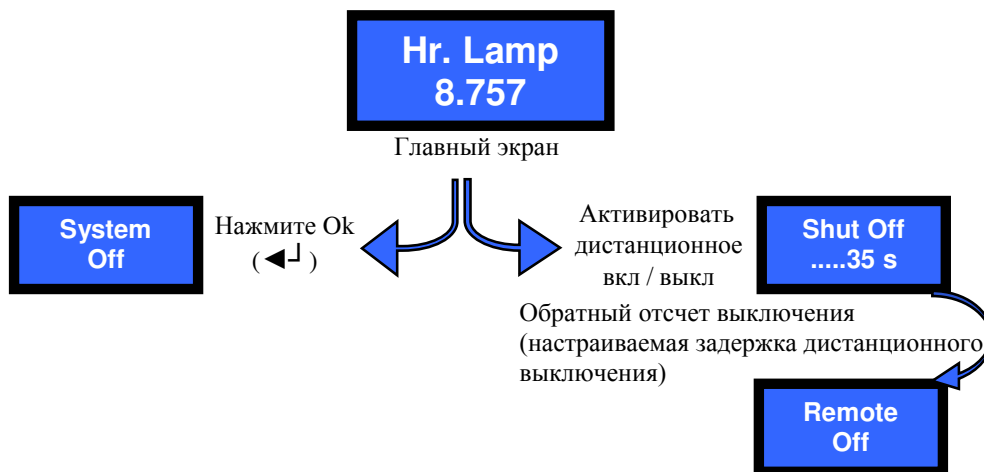

СООБЩЕНИЯ НА ЖК-ДИСПЛЕЕ - Главное МЕНЮ:

Главное МЕНЮ описывает основные функции панели управления. Чтобы войти в главное меню, нажмите одну из 3 кнопок. Для перемещения по меню используйте кнопки со стрелками вверх и вниз.



СООБЩЕНИЯ НА ЖК-ДИСПЛЕЕ - Информационное меню:



Главный экран

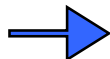

Нажмите ОК (↵),
перемещайтесь с
помощью стрелок
вниз и вверх

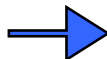

- Hr. Tot:** Отображает часы работы системы
- UVC:** Отображает интенсивность УФ-С (только LCD PLUS)
- UVSensor:** Отображает сигнал, поступающий от УФ-датчика (только LCD PLUS)
- Temp:** Отображает температуру воды (только LCD PLUS)
- Start N°:** Отображает количество запусков
- Changes:** Отображает количество замен лампы
- Software Rev:** Отображает ревизию ПО
- Exit Info:** Нажмите ОК (↵), чтобы вернуться к обычному рабочему дисплею

ПРИМЕЧАНИЕ: Дисплей не возвращается автоматически к главному экрану.

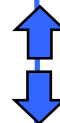
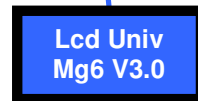
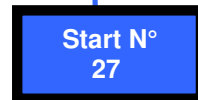
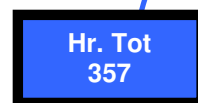

СООБЩЕНИЯ НА ЖК-ДИСПЛЕЕ - МЕНЮ настроек:

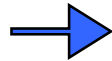

Нажмите ОК (↵),
перемещайтесь с
помощью стрелок
вниз и вверх

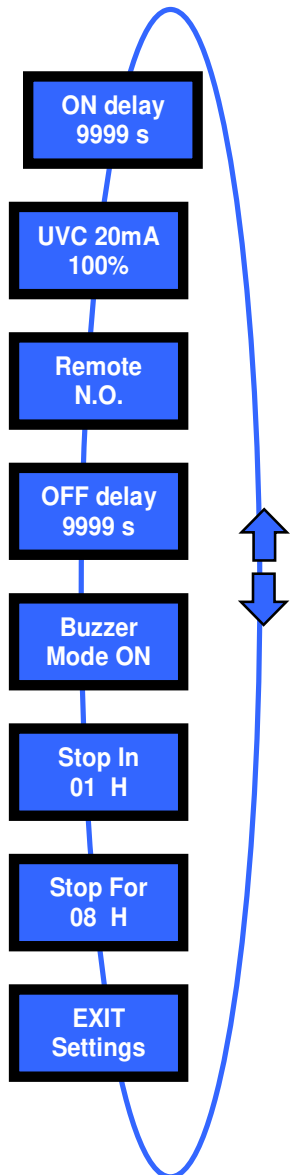
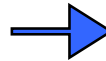

- ON delay:** Нажмите ОК (↵), чтобы установить задержку запуска. Это значение выражается в секундах. Позволяет включить лампу и дождаться прогрева без срабатывания сигнализации. Увеличивайте / уменьшайте значения, нажимая стрелки.
- UVC 20mA:** Нажмите ОК (↵), чтобы установить соответствие между выходом 20 мА и облучением, считываемым с УФ-датчика. Выход 4/20 мА опционально поставляется по запросу, доступен в моделях LCD PLUS. Увеличивайте/уменьшайте значения с помощью стрелок.
- Remote:** Нажмите ОК (↵), чтобы установить дистанционное включение / выключение, работающее между NO и NC (NO = нормально разомкнутый, NC = нормально замкнутый). Измените настройки, нажав ОК.
- OFF delay:** Нажмите ОК (↵), чтобы установить задержку удаленного выключения. Это значение выражается в секундах. Если функция дистанционного вкл/выкл подключена к переключателю потока, эти настройки позволяют избежать выключения при остановке потока воды на несколько секунд.
ПРИМЕЧАНИЕ: Частота включения / выключения снижает срок службы лампы. Допускается максимум 3 цикла вкл / выкл в день. Эта настройка уменьшает бесполезное отключение при кратковременных остановках потока воды.
- Buzzer:** Увеличивайте / уменьшайте значения, нажимая стрелки. Нажмите ОК (↵), чтобы настроить выход 230В в режим зуммера. Если зуммер подключен к сигналу тревоги 230В, то в случае тревоги выход 230В устанавливается на управление зуммером в прерывистом режиме (5 секунд ВКЛ, 5 минут ВЫКЛ).
- Stop In:** Нажмите ОК (↵), чтобы настроить автоматическое выключение системы. После первого выключения на следующий день система выключится в то же время. Увеличивайте / уменьшайте значения, нажимая стрелки. Если значение Stop In установлено = 0, то таймер отключен.
- Stop For:** Нажмите ОК (↵), чтобы установить, как долго система будет оставаться выключенной до автоматического перезапуска. Увеличивайте / уменьшайте значения, нажимая стрелки. Если значение Stop In установлено = 0, то таймер отключен.

Пример диаграммы таймера с параметром Stop In, установленным на 4 часа, и Stop For, установленным на 10 часов:

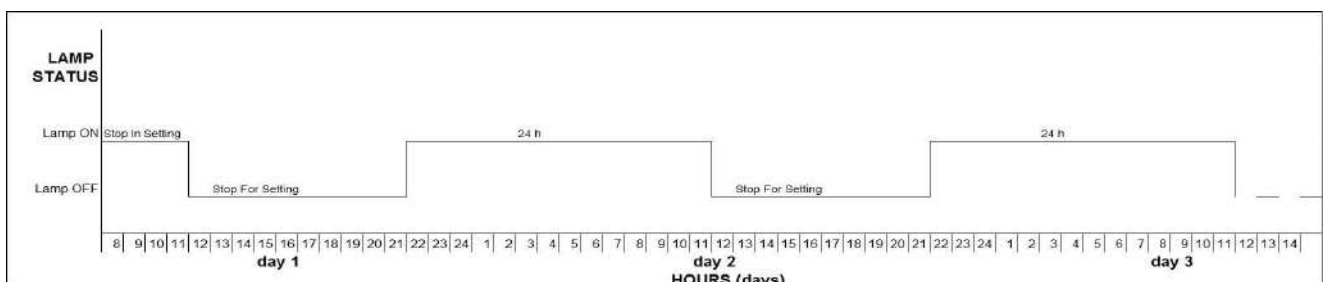

Exit: Нажмите ОК (↵), чтобы вернуться к обычному рабочему дисплею.

ПРИМЕЧАНИЕ. Через 3 секунды дисплей вернется к главному экрану.

СООБЩЕНИЯ НА ЖК-ДИСПЛЕЕ - Калибровка датчика (только версия PLUS):

Эта операция должна выполняться при первом запуске и при каждой замене лампы, при этом кварцевые рукава и измерительное окно датчика должны быть чистыми. Подождите 5 минут до запуска лампы, прежде чем выполнять калибровку датчика.

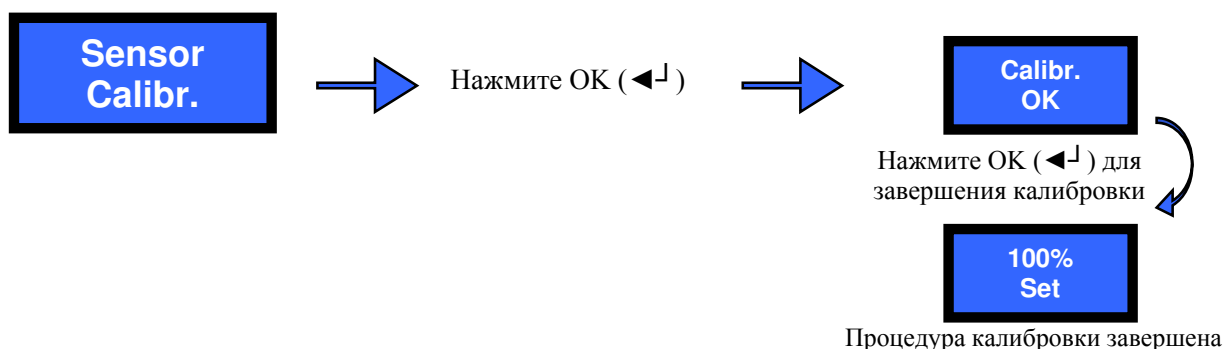

СООБЩЕНИЯ НА ЖК-ДИСПЛЕЕ –Сброс часов срока службы лампы:

Эта операция запускает обратный отсчет счетчика ресурса лампы. Эта операция должна выполняться при первом включении и при каждой замене лампы.

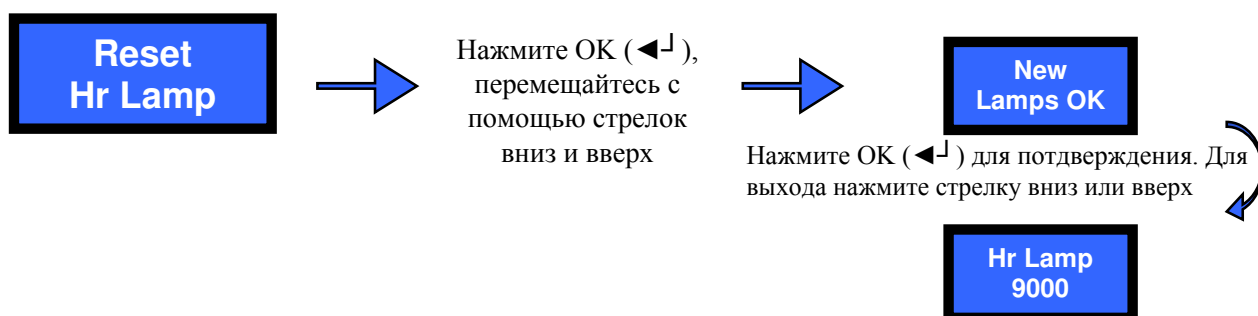

СООБЩЕНИЯ НА ЖК-ДИСПЛЕЕ - Сигналы тревоги / устранение неисправностей:

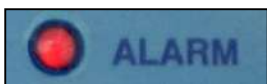

В случае тревоги мигает красный светодиод.

Перечень сигналов тревоги:



Указывает на неисправность лампы. Если в системе 2 лампы, определяется неисправная лампа. Проверьте:

- Подключение к лампе
- Возможно, лампа вышла из строя
- Возможно, вышел из строя стартер лампы



Указывает на то, что обратный отсчет срока службы ламп приближается к нулю. В таком случае замените лампы и перезапустите счетчик.

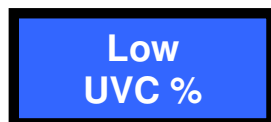

Указывает на низкое излучение. Проверьте:

- Возможно, истек срок службы лампы
- Возможно, кварцевые рукава грязные
- Возможно, окна датчика загрязнены
- Возможно, изменилось качество воды

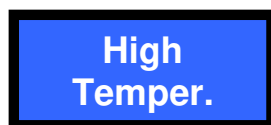

Указывает на высокую температуру в УФ-камере. Это может произойти либо при отсутствии потока, либо при наличии воздуха в УФ-камере. В таких случаях система отключается.

Сброс сигнала тревоги: нажмите и удерживайте ОК (↵) в течение 5 секунд, чтобы перевести систему в режим ожидания, затем снова нажмите ОК (↵), чтобы перезапустить УФ-систему.

ПРИМЕЧАНИЕ: В случае высокой температуры панель выключает лампу, и она остается выключенной, даже если температура падает ниже порогового уровня. Это функция необходима в случае отсутствия потока, чтобы избежать такого цикла:

Лампа вкл. → Высокая температура → лампа выкл. → Температура ниже порогового значения → лампа снова включается → Высокая температура →....

Это может привести к повреждению УФ-лампы. При необходимости обратитесь к производителю за инструкциями по изменению настроек.

СООБЩЕНИЯ НА ЖК-ДИСПЛЕЕ - Другие проблемы:



Дисплей **ВЫКЛЮЧЕН**, если перегорели предохранители или при отсутствии электрического питания.

7. Описание электрической панели

7.1 Внешний вид

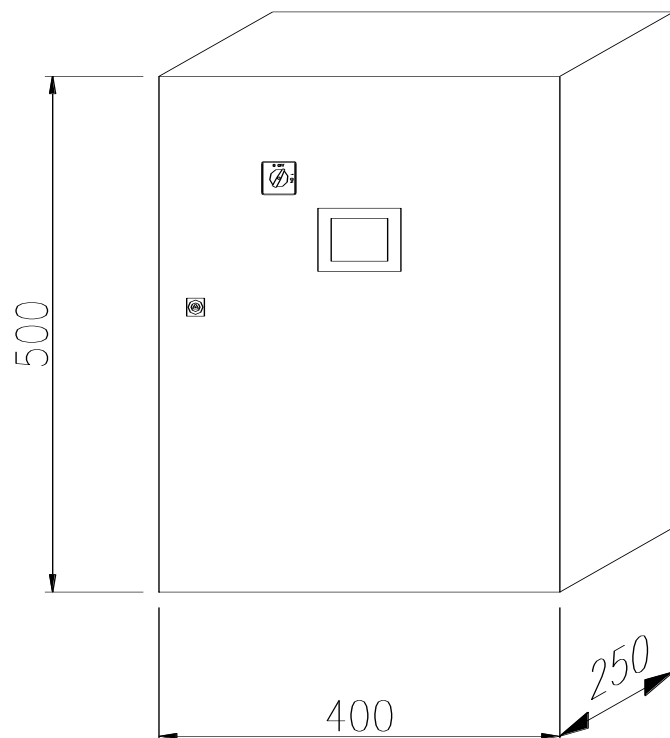

7.2 Вид изнутри и электрические компоненты

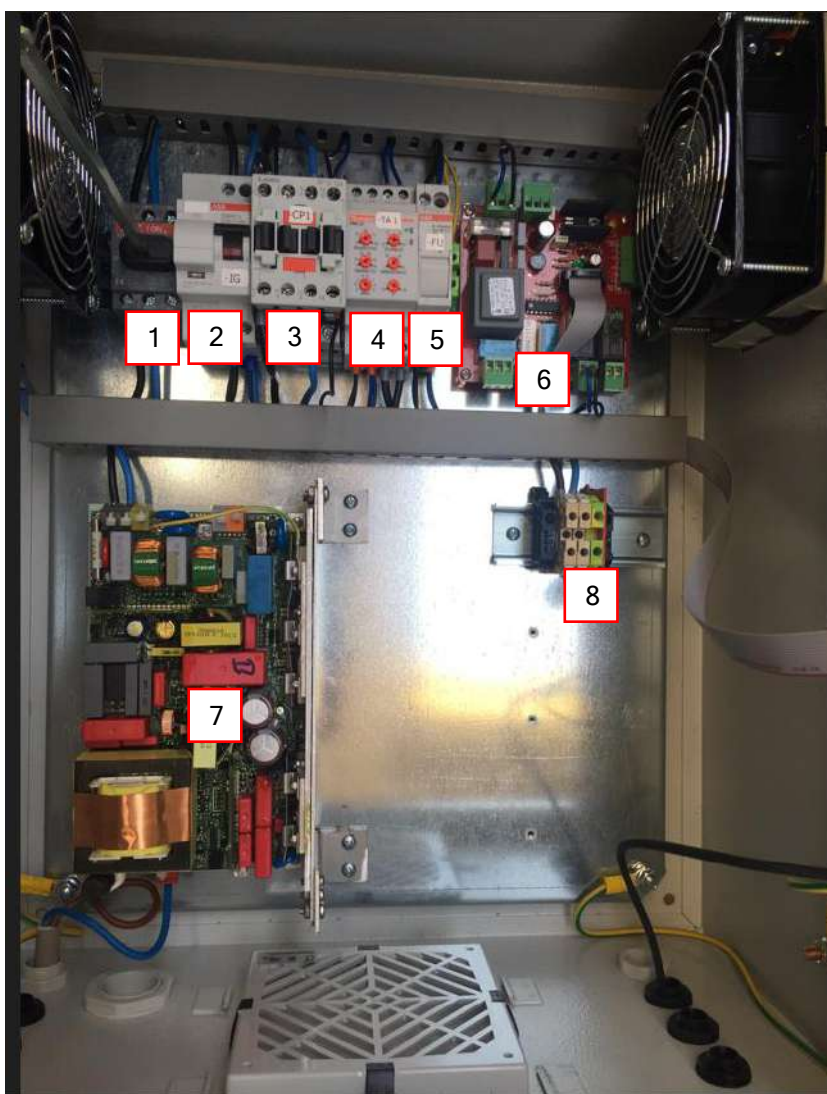

НАИМЕНОВАНИЕ	№
Изолирующий переключатель	1
Защитный выключатель	2
Контактор драйвера лампы	3
Реле тока лампы	4
Держатель предохранителя вентилятора	5
UV665MS плата управления	6
MP1295 Драйвер лампы	7
Клеммы питания + дистанц. вкл/выкл	8

7.3 Подключение к сети / клеммы ввода-вывода

См. приложение к инструкции

8. Размеры реактора

а. SMP 7 ECO

(См. приложение к инструкции)

9. Технический паспорт

а. SMP 7 ECO

(См. приложение к инструкции)

10. Техобслуживание

Работы по техническому обслуживанию могут выполняться только персоналом, прошедшим обучение и авторизацию для этой работы владельцем и / или пользователем. Владелец и / или пользователь должны убедиться, что обслуживающий персонал знаком с мерами безопасности и правилами и соблюдает их.

Должны использоваться только оригинальные запасные части от поставщика.

Ниже приведены рекомендуемые интервалы времени для обслуживания запасных частей:

✓ <u>УФ-лампа:</u>	Замена каждые 10 000 ч
✓ <u>Кварцевый рукав:</u>	Чистка каждую неделю, замена зависит от степени износа
✓ <u>Уплотнительные кольца:</u>	Ежегодная замена
✓ <u>Фильтрующая прокладка панели управления:</u>	Ежегодная чистка или замена

Замена УФ-лампы

Замена должна проводиться, когда таймер срока службы лампы показывает 10 000 часов.

Действия:

1. Выключите электрическую панель. Убедитесь, что основной источник питания изолирован от панели управления.
2. Перед выполнением следующей процедуры убедитесь, что питание было изолировано или что УФ-лампа оставалась выключенной не менее 15 минут. Это необходимо для того, чтобы обеспечить рассеивание остаточного тепла на лампе.
3. Отвинтите кольцевые гайки.
4. Замкните питающий кабель (например, с помощью отвертки), чтобы разрядить конденсатор.



ВНИМАНИЕ: Не прикасайтесь к питающему кабелю, если вы не планируете замкнуть кабель.

5. Отвинтите керамическую клемму, крепящую клеммную колодку лампы к гайке сальника реактора.
6. Визуально проверьте рукава резервуара изнутри на наличие каких-либо признаков растрескивания или утечки воды, которые могли возникнуть во время работы.

ИНФОРМАЦИЯ: *Стекло УФ-лампы и кварцевый рукав никогда нельзя брать голыми руками. При работе со стеклом необходимо всегда надевать чистые белые хлопчатобумажные перчатки.*

7. Вставьте новую лампу, закрепив ее с помощью крепежной керамической клеммы.
8. Заблокируйте, закрутив кольцевые гайки на болтах.
9. Убедитесь, что крепежные винты повторно установлены, т.к. они образуют заземляющее соединение крышки.
10. Сбросьте неполные часы (см. раздел “Сброс неполных часов”)
11. Откалибруйте датчик (см. раздел “Калибровка датчика”).

Очистка кварцевого рукава (Модель SMP)

Чистка должна выполняться каждый месяц (рекомендуемый интервал - 1 неделя), чтобы сохранить правильную работу системы. УФ-система снабжена поршнем ручной очистки.

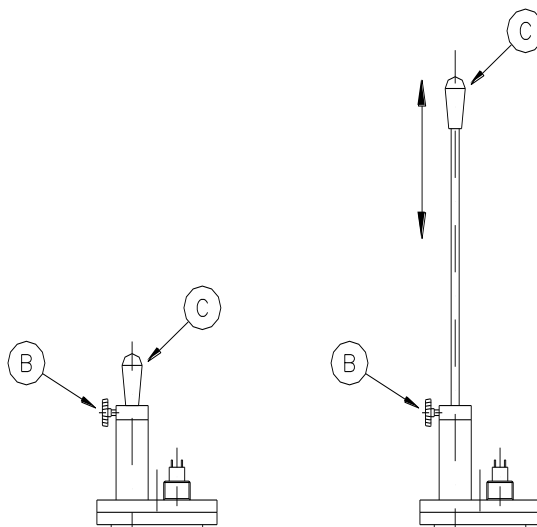

Процедура очистки:

Отвинтите винт В (этот винт блокирует стержень при обычной работе)



ВНИМАНИЕ: Если камера находится под давлением: после того, как винт В отвинчен, поршень поднимется из-за давления воды.

Перемещайте поршень ВВЕРХ и ВНИЗ с помощью ручки С. Количество циклов очистки зависит от качества воды. Когда очистка закончится, заблокируйте чистящий стержень винтом В.

Замена кварцевого рукава

Замена кварцевого рукава должна производиться только в том случае, если его износ ставит под угрозу правильную работу систем. Это зависит от качества воды.

Порядок действий:

1. Отключите электрическую панель. Убедитесь, что основной блок питания изолирован от панели управления.
2. Перед выполнением следующей процедуры убедитесь, что питание было изолировано или что УФ-лампа оставалась выключенной не менее 15 минут. Это необходимо для того, чтобы обеспечить рассеивание остаточного тепла на лампе.
3. Выкрутите кольцевые гайки.
4. Снимите УФ-лампу.

ИНФОРМАЦИЯ: *Стекло УФ-лампы и кварцевый рукав никогда нельзя брать голыми руками. При работе со стеклом необходимо всегда надевать чистые белые хлопчатобумажные перчатки.*

5. Остановите поток воды через реактор с помощью перепускного клапана или остановки главного циркуляционного насоса (насосов) и слейте воду из реактора.
6. Отвинтите болты рукава и снимите уплотнительное кольцо.
7. Снимите кварцевый рукав и замените его на новый.

ИНФОРМАЦИЯ: *Кварцевый рукав никогда нельзя брать голыми руками. При работе со стеклом необходимо всегда надевать чистые белые хлопчатобумажные перчатки.*

ИНФОРМАЦИЯ: *Вставьте новый кварцевый рукав, следя за тем, чтобы он прошел сквозь скребковое кольцо.*

8. Установите уплотнительное кольцо между кварцевым рукавом и болтом.
9. Вставьте прокладку в болт и завинтите, зафиксировав кварцевый рукав.
10. Вставьте лампу и подключите ее, как было описано ранее.
11. Медленно откройте запорный кран и медленно залейте реактор водой. Проверьте уплотнительное кольцо и рукав на наличие признаков утечки.
12. Включите электрическую панель.

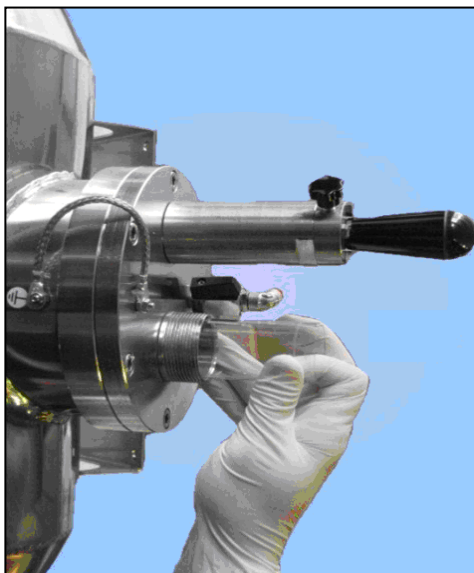

Вставьте кварцевый рукав в камеру (пункт 7)

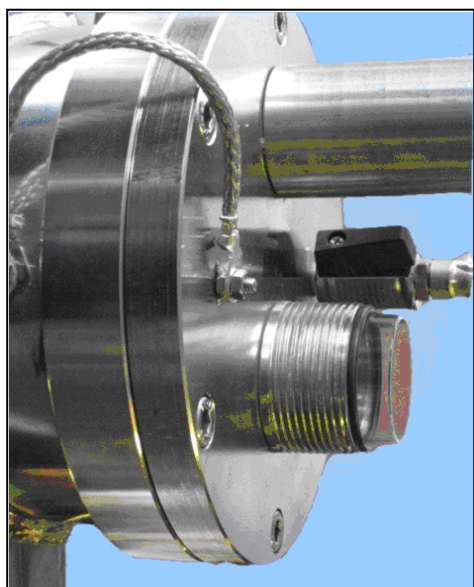

Установите уплотнительное кольцо на рукав (пункт 8)

Вставьте прокладку в болт (пункт 9)



Закрутите болт (пункт 9)

Замена фильтра вентилятора

В зависимости от условий, в которых установлена панель управления, фильтр, установленный на решетках вентиляторов, необходимо регулярно чистить или менять. После ввода в эксплуатацию рекомендуется ежемесячно проверять состояние фильтрующего элемента. В дальнейшем, в зависимости от результатов проверок, этот срок может быть сокращен до 3-6 месяцев.

11. Перечень запасных частей

	ОПИСАНИЕ	КОД
A	УФ-ЛАМПА SMP 7-11	MP1426
	УФ-ЛАМПА SMP 22	MP1427
	УФ-ЛАМПА SMP 33	MP1428
B	КВАРЦЕВЫЙ РУКАВ SMP 7-11	MP1405
	КВАРЦЕВЫЙ РУКАВ SMP 22	MP1400SY
	КВАРЦЕВЫЙ РУКАВ SMP 33-44	MP1409
C	ДАТЧИК 1/4"	MP1128
D	БОЛТ	026425316
E	КЕРАМИЧЕСКАЯ КЛЕЙМА	UV752
F	УШЛОТНЕНИЕ ВАЛА	R105
G	ТЕФЛОНОВЫЙ ДИСК Ø38	MP1137/TRM
H	УПЛОТНИТЕЛЬНОЕ КОЛЬЦО 2112	OR2112
I	ЧЕТЫРЕХКОНТАКТНЫЙ АДАПТЕР	026431
L	ГАЙКА	026426
M	УПЛОТНИТЕЛЬНОЕ КОЛЬЦО 38x4	028207
N	УПЛОТНИТЕЛЬНОЕ КОЛЬЦО 3500 (SMP 7-11-22-33-44)	028208/A
	УПЛОТНИТЕЛЬНОЕ КОЛЬЦО 4825 (SMP 50-70-105)	028214
	УПЛОТНИТЕЛЬНОЕ КОЛЬЦО 3975 (SMP 140)	MP1142
	УПЛОТНИТЕЛЬНОЕ КОЛЬЦО 41200 (SMP 175)	028215
P	ПРОКЛАДКА	026425G
Q	ДАТЧИК ТЕМПЕРАТУРЫ (ТОЛЬКО ТС)	2920.2

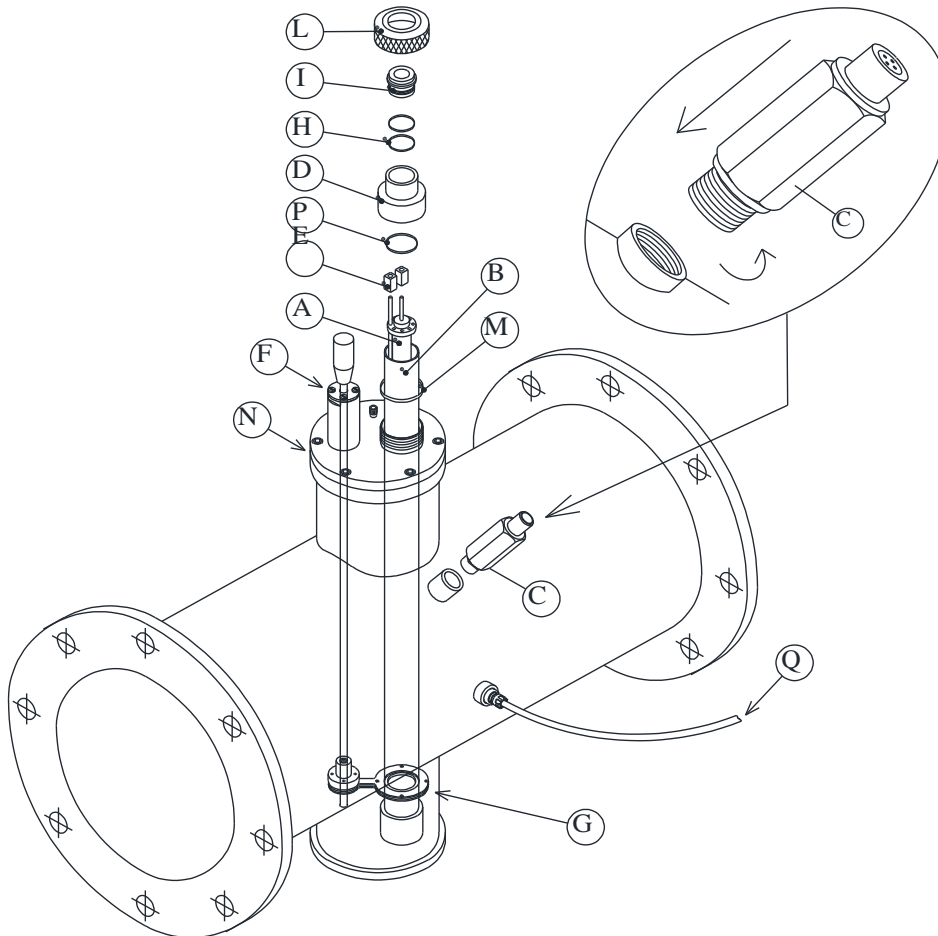

	ОПИСАНИЕ	КОД
A	ТЕФЛОНОВЫЙ ДИСК Ø38	MP1137/T
B	ТЕФЛОНОВЫЙ ДИСК Ø38	R102/E
C	УПЛОТНИТЕЛЬНОЕ КОЛЬЦО 3150	MP1156
D	ВТУЛКА Ø45	R080/I
E	ПРУЖИНА	R082
E	МЕХАНИЧЕСКОЕ УПЛОТНЕНИЕ	R083
F	ПОДШИПНИК	R079
G	ДИСК Ø45x23	R080
H	МУФТА	MP1170K
I	ПРОКЛАДКА	R105
L	МЕХАНИЧЕСКИЙ КОЛЬЦЕВОЙ ВЫКЛЮЧАТЕЛЬ	2914
M	МАГНИТНЫЙ КОЛЬЦЕВОЙ ВЫКЛЮЧАТЕЛЬ	2913
N	Т. ДАТЧИК (ОПЦИОНАЛЬНО)	2920
O	ДИСК ОЧИСТИТЕЛЯ	MP1137/GN

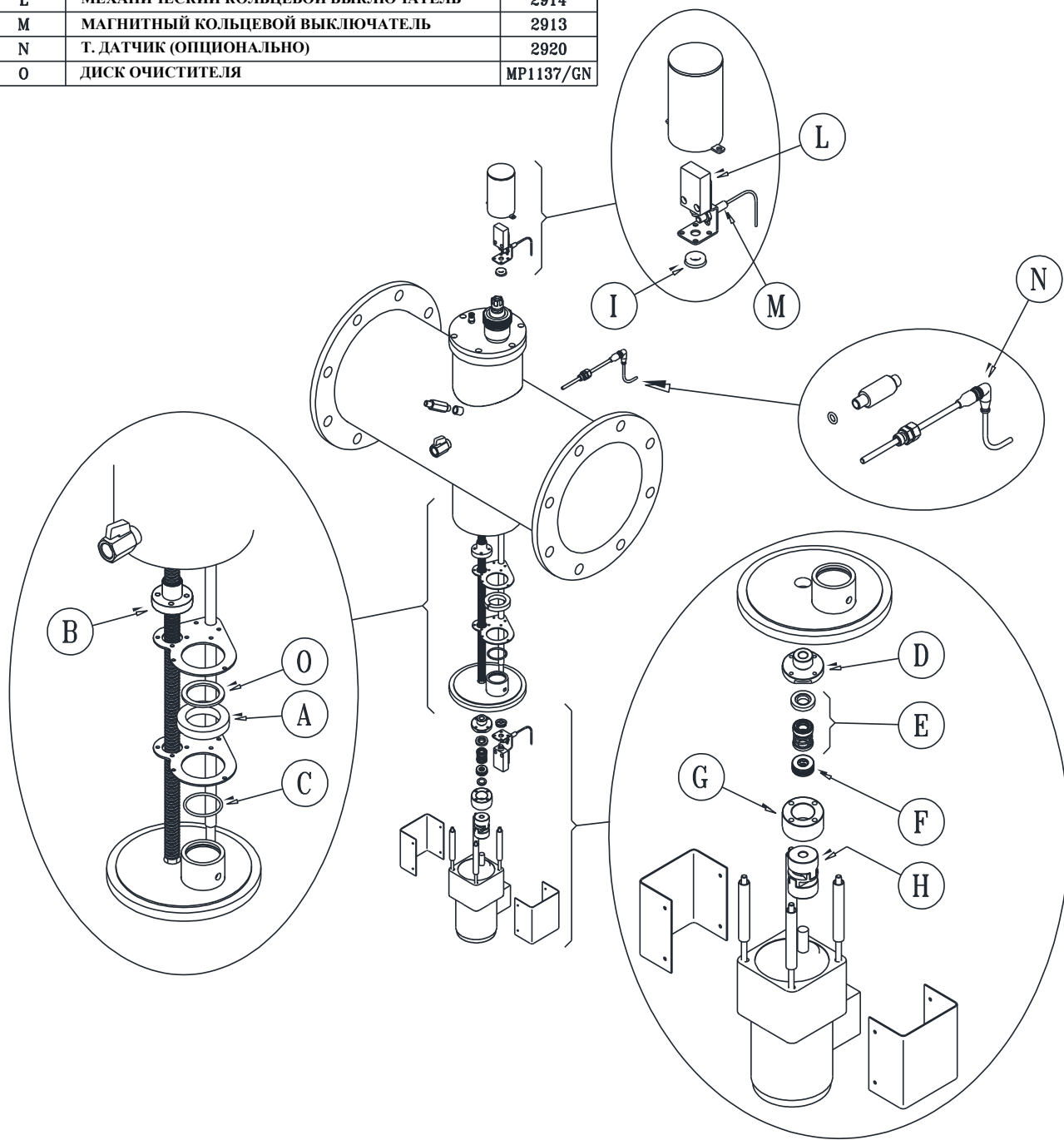

13. Запасные части для электрических панелей

Подробная информация о всех соответствующих составляющих электрической панели управления содержится в электрических чертежах (см. приложения к руководству).

14. Электрическая схема

(см. приложения к руководству)

15. Гарантийное условие

ГАРАНТИЙНЫЕ УСЛОВИЯ СТ. 1490 ГК

Компания **S.I.T.A.** работает в соответствии с процедурами качества ISO-9001 2015 и подвергает все оборудование точным проверкам и испытаниям.

Гарантия на оборудование составляет 24 месяца с даты покупки, а на камеры из нержавеющей стали дается 5 лет гарантии на производственные дефекты.

Наша Компания обязуется самостоятельно ремонтировать или заменять те запчасти, которые, по нашему мнению, окажутся неработоспособными.

Гарантия не распространяется на:

- Случайные повреждения в процессе транспортировки.
- Случайные повреждения из-за неправильного использования или невнимательности.
- Повреждения, связанные с подключением к электрической сети с напряжением, отличным от прогнозируемого ($\pm 10\%$ от номинального значения, установленного правилами СЕI)

Гарантия не распространяется на продукт, отремонтированный или измененный неуполномоченным третьим лицом.

Ни в коем случае не предусматривается полная замена продукта, и никакие требования о возмещении убытков за возможный ущерб не принимаются.

Ремонт обычно осуществляется на нашем складе или в авторизованных сервисных центрах.

НЕ СНИМАЙТЕ НАКЛЕЙКИ ДЛЯ ИДЕНТИФИКАЦИИ КК!

- Клейкая этикетка с номером QC (КК - контроль качества) указывает форму электрического теста, характерного для этого устройства, который по запросу может быть отправлен Заказчику.
- Клейкая этикетка с номером S / N (серийный номер) должна быть неповрежденной и читаемой; такой номер позволяет войти в банк данных тестов и найти значения, полученные при гидравлическом испытании оборудования.

16. Декларация о соответствии

Установка произведена на заводе:

S.I.T.A.

Итальянская компания по очистке воды

ДЕКЛАРАЦИЯ О СООТВЕТСТВИИ ЕС

Нижеподписавшийся настоящим заявляет , что устройство:

УФ-СИСТЕМА ДЛЯ ДЕЗИНФЕКЦИИ

МОДЕЛИ SMP 7 ESO 230

СООТВЕТСТВУЕТ:

- 2014/35/ЕС (Директива о низком напряжении)
- 2014/30/ЕС (Электромагнитная совместимость)
- 2015/863/ЕС (RoHS³)
- 2012/19/ЕС (WEEE)
- IEC-EN 60204-1 стандарты (Безопасность машинного оборудования - Электрические компоненты машинного оборудования)
- IEC -EN 55016-2 стандарты (методы измерения помех и помехоустойчивости - измерения наведенных помех)
- Директива (ЕС) 2020/2184 (о качестве воды, предназначенной для потребления человеком)
- Постановление (ЕС) № 1935/2004 (о материалах и изделиях, предназначенных для контакта с пищевыми продуктами)
- 2014/68/ЕС (ст.4 комм.3) (PED)

Действие маркировки CE зависит от целостности оборудования. Любая модификация, если она не санкционирована, аннулирует использование маркировки CE. Это происходит в том случае, если соответствующие риски не были ранее проанализированы нашей компанией, и была выпущена новая декларация соответствия ЕС.